

Owner's Manual

Advantium®
240V Speedcook Oven

For Models:
ZSA2201

Write the model and serial numbers here:

Model # _____

Serial # _____

Find these numbers on a label inside
the oven.

49-40623-1
MFL38211618

06-10 GE

monogram.com



IMPORTANT SAFETY INSTRUCTIONS

READ ALL INSTRUCTIONS BEFORE USING

Advantium Oven

When using electrical appliances basic safety precautions should be followed, including the following:

WARNING: To reduce the risk of burns, electric shock, fire, injury to persons, or exposure to excessive microwave energy:

PRECAUTIONS TO AVOID POSSIBLE EXPOSURE TO EXCESSIVE MICROWAVE ENERGY

- (a) **Do Not Attempt** to operate this oven with the door open since open-door operation can result in harmful exposure to microwave energy. It is important not to defeat or tamper with the safety interlocks.
- (b) **Do Not Place** any object between the oven front face and the door or allow soil or cleaner residue to accumulate on sealing surfaces.
- (c) **Do Not Operate** the oven if it is damaged. It is particularly important that the oven door close properly and that there is no damage to the:
- (1) door (bent),
 - (2) hinges and latches (broken or loosened),
 - (3) door seals and sealing surfaces.
- (d) **The Oven Should Not** be adjusted or repaired by anyone except properly qualified service personnel.

Contents

Advantium

Cooking controls	12
Getting to know the Advantium	10
Oven features	11
Safety	2-9

Speedcooking

Cooking tips	14
Custom Speedcook	17
My Recipes	17-19
Power level	16
Repeat last	17
Resume feature	17
Speedcook cookware	14
Speedcook-safe cookware	7
Things that are normal	13
Using a preset speedcook menu	15

Other Cooking Functions

Broiling and toasting	21
Convection baking	20
Warming	22
Proofing	22

Microwaving

Cooking by time	24
Cooking tips	23
Defrost by food type	26
Defrost by time	25
Defrosting tips	25
Micro 30 Secs	25
My Recipes	25
Microwave power level(s)	24
Microwave-safe cookware	6
Precautions to avoid possible exposure to excessive microwave energy	2
Sensor cooking	27,28
Things that are normal	23
Using preset microwave selections	24

Other Features

Automatic fans	31
Automatic night light	30
Auto conversion	29
Beeper volume	29
Control lockout	31
Clock	29
Cooking complete	28
Delay Start	30
Display ON/OFF	29
Help	31
Reminder	29
Surface light	32
Temperature units	30
Timer	31
Turntable On/Off	29
Vent fan	32

Care and Cleaning

Cleaning the inside	32
Cleaning the outside	34
Cooking trays and wire oven rack	33
Removable turntable	33
Replacing the cavity light	35
Replacing the surface light	35

Troubleshooting

Problem Solver	37, 38
----------------	--------

Customer Service

Service phone numbers	39
Warranty	Back Cover

IMPORTANT SAFETY INSTRUCTIONS

READ ALL INSTRUCTIONS BEFORE USING

Advantium Oven

- **Read all instructions before using this appliance. When using electrical appliances, basic safety precautions should be followed, including the following:**
- Read and follow the specific precautions in the Precautions to Avoid Possible Exposure to Excessive Microwave Energy section above.
- This appliance must be grounded. Connect only to a properly grounded outlet. See the Grounding Instructions section on page 8.
- This microwave oven is UL listed for installation over both gas (less than 60,000BTU) and electric ranges.
- This over-the-range oven is designed for use over ranges no wider than 36." It may be installed over both gas and electric cooking equipment.
- Do not operate this appliance if it has a damaged power cord or plug, if it is not working properly, or if it has been damaged or dropped. If the power cord is damaged, it must be replaced by General Electric Service or an authorized service agent using a power cord available from General Electric.
- To reduce the risk of fire in the oven cavity:
 - Do not overcook food. Carefully attend appliance when paper, plastic or other combustible materials are placed inside the oven while cooking.
 - Remove wire twist-ties and metal handles from paper or plastic containers before placing them in the oven.
 - Do not use the oven for storage purposes. Do not leave paper products, cooking utensils or food in the oven when not in use.
 - Do not pop popcorn in your microwave oven unless in a special microwave popcorn accessory or unless you use popcorn labeled for use in microwave ovens.
 - If materials inside the oven ignite, keep the oven door closed, turn the oven off and disconnect the power cord, or shut off power at the fuse or circuit breaker panel. If the door is opened, the fire may spread.
 - Do not use the Sensor Features twice in succession on the same food portion. If food is undercooked after the first countdown, use **COOK BY TIME** for additional cooking time.
 - Do not use the oven to dry newspaper.

IMPORTANT SAFETY INSTRUCTIONS

- Be sure your appliance is properly installed and grounded by a qualified technician in accordance with the provided installation instructions.
- Install or locate this appliance only in accordance with the provided installation instructions.
- Some products such as whole eggs and sealed containers—for example, closed jars—are able to explode and should not be heated in this oven. Such use of the oven could result in injury.
- Do not mount this appliance over a sink.
- This oven is not approved or tested for marine use.
- This oven is UL listed for standard wall installation above 36 inches.
- Do not operate this appliance if it has been damaged or dropped.
- As with any appliance, close supervision is necessary when used by children.
- Use this appliance only for its intended use as described in this manual.
- Do not use corrosive chemicals or vapors in this appliance.
- This oven is specifically designed to heat, dry or cook food, and is not intended for laboratory or industrial use.
- This appliance must only be serviced by qualified service personnel. Contact nearest authorized service facility for examination, repair or adjustment.
- Do not cover or block any openings on the appliance

SAVE THESE INSTRUCTIONS

IMPORTANT SAFETY INSTRUCTIONS

READ ALL INSTRUCTIONS BEFORE USING

Advantium Oven

IMPORTANT SAFETY INSTRUCTIONS

- Do not store this appliance outdoors. Do not use this product near water—for example, in a wet basement, near a swimming pool, near a sink or in similar locations.
- See door surface cleaning instructions in the *Care and Cleaning of the Oven* section of this manual.
- If materials inside the oven ignite, keep the oven door closed, turn the oven off and shut off power at the fuse or circuit breaker panel. If the door is opened, the fire may spread.
- The wire oven rack should not be used for speedcook or microwave cooking to prevent arcing.
- Do not cover racks or any other part of the oven with metal foil. This will cause overheating of the oven.
- Oversized foods or oversized metal utensils should not be used in oven as they may create a fire or risk of electric shock.
- Do not use paper products when appliances is operated in modes other than microwave.
- Thermometer—Do not use regular cooking or oven thermometers when cooking by microwave. The metal and mercury in these thermometers could cause arcing and possible damage to the oven. Do not use a thermometer in food you are microwaving unless the thermometer is designed or recommended for use in the microwave oven.
- Do not clean with metal scouring pads. Pieces can burn off the pad and touch electrical parts involving risk of electric shock.
- Do not store any materials, other than our recommended accessories, in this oven when not in use.
- Do not let cord hang over edge of table or counter.
- Keep power cord away from heated surfaces.
- Do not immerse power cord or plug in water.
- Do not operate the oven without the turntable in place. The turntable must be unrestricted so it can turn.
- During and after use, do not touch, or let clothing or other flammable materials contact any interior area of the oven; allow sufficient time for cooling first.
- Potentially hot surfaces include the oven door, floor, walls, oven rack and turntable.
- It is important to keep the area clean where the door seals against the microwave. Use only mild, non-abrasive detergents applied with a clean sponge or soft cloth. Rinse well.
- Do not store anything directly on top of the microwave oven surface when the microwave oven is in operation.
- Keep the oven free from grease buildup.
- Per USDA, cook meat to an INTERNAL temperature of at least 160°F, and poultry to an INTERNAL temperature of at least 180°F. Cooking to these temperatures usually protects against foodborne illness. For more information, see www.foodsafety.gov.

ARCING

Do not store rack in microwave. Rack is ONLY to be used for Convection Bake, Warm and Proof.

Arcing can occur during both speedcooking and microwave cooking. If you see arcing, press the CLEAR/OFF pad and correct the problem.

Arcing is the microwave term for sparks in the oven. Arcing is caused by:

- Metal or foil touching the side of the oven.
- Foil not molded to food (upturned edges act like antennas).
- Use foil only as recommended in this manual.
- Metal cookware or the wire oven rack used during either speedcook or microwave cooking (except for the pans provided with the oven).
- Metal, such as twist-ties, poultry pins, or gold-rimmed dishes, in the oven.
- Recycled paper towels containing small metal pieces being used in the oven.

IMPORTANT SAFETY INSTRUCTIONS

READ ALL INSTRUCTIONS BEFORE USING

Advantium Oven

FOODS

- When microwaving, place all foods and containers on the clear glass tray.
- Do not pop popcorn in your oven unless in a special microwave popcorn accessory or unless you use popcorn labeled for use in microwave ovens.
- Do not boil eggs in this oven. Pressure will build up inside egg yolk and will cause it to burst, possibly resulting in injury.
- Do not operate oven without food inside. This may cause damage to the oven. It increases the heat around the magnetron and can shorten the life of the oven.
- Foods with unbroken outer “skin” such as potatoes, hot dogs, sausages, tomatoes, apples, chicken livers and other giblets, and egg yolks should be pierced to allow steam to escape during cooking.
- Don’t defrost frozen beverages in narrow-necked bottles (especially carbonated beverages). Even if the container is open, pressure can build up. This can cause the container to burst, possibly resulting in injury.
- Foods cooked in liquids (such as pasta) may tend to boil more rapidly than foods containing less moisture. Should this occur, refer to the Care and Cleaning of the oven section for instructions on how to clean the inside of the oven.
- Hot foods and steam can cause burns. Be careful when opening any containers of hot food, including popcorn bags, cooking pouches and boxes. To prevent possible injury, direct steam away from hands and face.
- Do not overcook potatoes. They could dehydrate and catch fire, causing damage to your oven.
- Avoid heating baby food in glass jars, even with the lid off. Make sure all infant food is thoroughly cooked. Stir food to distribute the heat evenly. Be careful to prevent scalding when warming formula. The container may feel cooler than the formula really is. Always test the formula before feeding the baby.
- Do not attempt to deep fry in the oven.
- **SUPERHEATED WATER**
Liquids, such as water, coffee or tea, are able to be overheated beyond the boiling point without appearing to be boiling. Visible bubbling or boiling when the container is removed from the microwave oven is not always present. THIS COULD RESULT IN VERY HOT LIQUIDS SUDDENLY BOILING OVER WHEN THE CONTAINER IS DISTURBED OR A SPOON OR OTHER UTENSIL IS INSERTED INTO THE LIQUID.

To reduce the risk of injury to persons:

- Do not overheat the liquid.
- Stir the liquid both before and halfway through heating it.
- Do not use straight-sided containers with narrow necks.
- After heating, allow the container to stand in the microwave oven for a short time before removing the container.
- Use extreme care when inserting a spoon or other utensil into the container.

SAVE THESE INSTRUCTIONS

IMPORTANT SAFETY INSTRUCTIONS

READ ALL INSTRUCTIONS BEFORE USING

Advantium Oven

Microwave-safe cookware

⚠ WARNING!

Make sure to use suitable cookware during microwave cooking. Most glass casseroles, cooking dishes, measuring cups, custard cups, pottery or china dinnerware which does not have metallic trim or glaze with a metallic sheen can be used. Some cookware is labeled "suitable for microwaving."

- Do not use the wire oven rack for microwave.
- Place food or microwavable container directly on the clear glass tray to cook your food.
- Use of a metal tray during microwave cooking will result in inferior cooking performance.

- If you are not sure if a dish is microwave-safe, use this test: Place both the dish you are testing and a glass measuring cup filled with 1 cup of water in the oven. Set the measuring cup either in or next to the dish. Microwave 30-45 seconds at high. If the dish heats, it should not be used for microwaving.

If the dish remains cool and only the water in the cup heats, then the dish is microwave-safe.

⚠ CAUTION: Burn Risk

- Cookware may become hot because of heat transferred from the heated food. Oven mitts may be needed to handle the cookware.
- Use foil only as directed in this manual. When using foil in the oven, keep the foil at least 1" away from the sides of the oven.
- If you use a meat thermometer while cooking, make sure it is safe for use in microwave ovens.
- Some foam trays (like those that meat is packaged on) have a thin strip of metal embedded in the bottom. When microwaved, the metal can burn the floor of the oven or ignite a paper towel.

- Do not use recycled paper products. Recycled paper towels, napkins and waxed paper can contain metal flecks which may cause arcing or ignite. Paper products containing nylon or nylon filaments should be avoided, as they may also ignite.
- Paper towels, waxed paper and plastic wrap can be used to cover dishes in order to retain moisture and prevent spattering. Be sure to vent plastic wrap so steam can escape.
- Not all plastic wrap is suitable for use in microwave ovens. Check the package for proper use.
- "Boilable" cooking pouches and tightly closed plastic bags should be slit, pierced or vented as directed by package instructions. If they are not, plastic could burst during or immediately after cooking, possibly resulting in injury. Also, plastic storage containers should be at least partially uncovered because they form a tight seal. When cooking with containers tightly covered with plastic wrap, remove covering carefully and direct steam away from hands and face.
- Plastic cookware—Plastic cookware designed for microwave cooking is very useful, but should be used carefully. Even microwave-safe plastic may not be as tolerant of overcooking conditions as glass or ceramic materials. Plastic may soften or char if subjected to short periods of overcooking. In longer exposures to overcooking, the food and cookware could ignite.

Follow these guidelines:

1. Use microwave-safe plastics only, and use them in strict compliance with the cookware manufacturer's recommendations.
2. Do not microwave empty containers.
3. Do not permit children to use plastic cookware without adult supervision.



The turntable must always be in place when using the oven.



The clear glass tray should always be in place when microwaving.



How to test for a microwave-safe dish.

SAVE THESE INSTRUCTIONS

IMPORTANT SAFETY INSTRUCTIONS

READ ALL INSTRUCTIONS BEFORE USING

Advantium Oven

Oven-safe cookware for Speedcooking



The turntable must always be in place when using the oven.

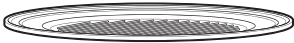

Put food directly on the metal grill tray to speedcook.



Put food directly on the metal tray to speedcook, convection bake, warm or toast.

▲ CAUTION: Burn Risk

■ The oven and door will get very hot when speedcooking.

■ Cookware will become hot. Oven mitts will be needed to handle the cookware.

▲ WARNING: Fire Risk

■ Do not use coverings, containers or cooking/roasting bags made of foil, plastic, wax or paper when speedcooking.

■ Do not cover the turntable, metal trays or any part of the oven with metal foil. This will cause arcing in the oven.

■ Use the metal tray in the same way you would use a shallow baking pan or baking tray.

■ Do not use the wire oven rack for speedcook.

■ Place food directly on the metal trays when cooking unless prompted by the oven to do otherwise.

■ Any non-metal oven-safe dish can be used in your oven. Place them directly on the trays.

■ Use of the clear glass tray when speedcooking will result in inferior cooking performance and possible cracking of the glass tray.

■ Use only the metal trays specified for use with this oven. Other metal trays are not designed for use with this oven and will result in inferior cooking performance.

Oven-safe cookware for Convection Baking, Broiling, Warming, Proofing & Toasting

▲ CAUTION: Burn Risk

■ The oven and door will get very hot when convection baking, broiling, warming or toasting.

■ Cookware will become hot. Oven mitts will be needed to handle the cookware.

▲ WARNING: Fire Risk

■ Do not cover dishes or use plastic containers, plastic cooking/roasting bags, plastic wrap, wax paper or paper when broiling or toasting.

■ Use the metal tray in the same way you would use a shallow baking pan or baking tray.

■ Use the wire oven rack when convection baking or warming.

■ Place food directly on the metal trays when cooking unless the recipe requires a dish.

■ Any oven-safe dish can be used in your oven. Place them directly on the trays.

■ Use of the clear glass tray when convection baking, broiling, warming or toasting will result in inferior cooking performance.



The turntable must always be in place when using the oven.



Put food directly on the metal grill tray as required to broil.



Put food directly on the metal tray or in the appropriate dish and place on wire oven rack when baking or warming.



Put food or oven-safe cookware directly on the metal tray to convection bake, warm or toast.

SAVE THESE INSTRUCTIONS

IMPORTANT SAFETY INSTRUCTIONS

READ ALL INSTRUCTIONS BEFORE USING

Advantium Oven

Grounding Instructions

⚠ WARNING!

Improper use of the grounding plug can result in a risk of electric shock.

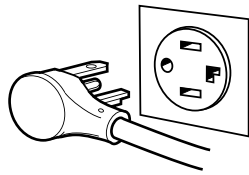

Ensure proper ground exists before use.

This appliance must be grounded. In the event of an electrical short circuit, grounding reduces the risk of electric shock by providing an escape wire for the electric current.

This appliance is equipped with a power cord having a grounding wire with a grounding plug. The plug must be plugged into an outlet that is properly installed and grounded.

Consult a qualified electrician or service technician if the grounding instructions are not completely understood, or if doubt exists as to whether the appliance is properly grounded.

If the outlet is a standard 3-prong wall outlet, it is your personal responsibility and obligation to have it replaced with a properly grounded 30 ampere, 4-prong wall outlet.

Do not under any circumstances cut or remove the ground prong from the power cord.

Do not use an adapter plug with this appliance.

Do not use an extension cord with this appliance. If the power cord is too short, have a qualified electrician or service technician install an outlet near the appliance.

For best operation, plug this appliance into its own electrical circuit to prevent flickering of lights, blowing of fuse or tripping of circuit breaker.

The Vent Fan

The fan will operate automatically under certain conditions (see Vent Fan section). Take care to prevent the starting and spreading of accidental cooking fires while the vent fan is in use.

- Clean the underside of the Advantium often. Do not allow grease to build up on the Advantium or the fan filters.
- In the event of a grease fire on the surface units below the Advantium, smother a flaming pan on the surface unit by covering the pan completely with a lid, a cookie sheet or a flat tray.

- Use care when cleaning the vent fan filters. Corrosive cleaning agents, such as lye-based oven cleaners, may damage the filters.
- When preparing flaming foods under the Advantium, turn the fan on.
- Never leave surface units beneath your Advantium unattended at high heat settings. Boilovers cause smoking and greasy spillovers that may ignite and spread if the Advantium vent fan is operating. To minimize automatic fan operation, use adequate sized cookware and use high heat on surface units only when necessary.

IMPORTANT SAFETY INSTRUCTIONS

READ ALL INSTRUCTIONS BEFORE USING

Advantium Oven

⚠ WARNING

PACEMAKERS

Most pacemakers are shielded from interference from electronic products, including microwaves. However, patients with pacemakers may wish to consult their physicians if they have concerns.

READ AND FOLLOW THIS SAFETY INFORMATION CAREFULLY.

SAVE THESE INSTRUCTIONS

Optional kits

Available at extra cost from your GE supplier.

Filler Panel Kits

- *JX52WH—White*
- *JX52BL—Black*

When replacing a 36" range hood, filler panel kits fill in the additional width to provide a custom built-in appearance.

For installation between cabinets only; not for end-of-cabinet installation. Each kit contains two 3" wide filler panels.

Filter Kits

- *JX81D—Recirculating Charcoal Filter Kit*

Filter kits are used when the oven cannot be vented to the outside.

See back cover to order by phone or at ge.com.

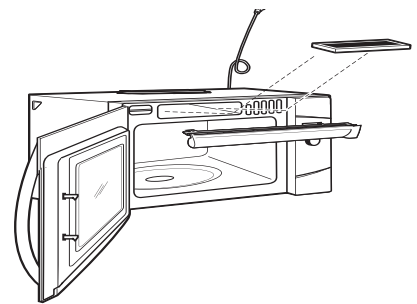

What is Advantium?

Advantium Oven

Getting to know the Advantium

The Advantium oven uses breakthrough Speedcook technology to harness the power of light. The Advantium oven cooks the outside of foods much like conventional radiant heat, while also penetrating the surface so the inside cooks simultaneously.

While halogen light is the primary source of power, a convection system and ceramic heater assist in the cooking, with a "microwave boost" added in some cooking algorithms. Food cooks evenly and fast, retaining its natural moisture.

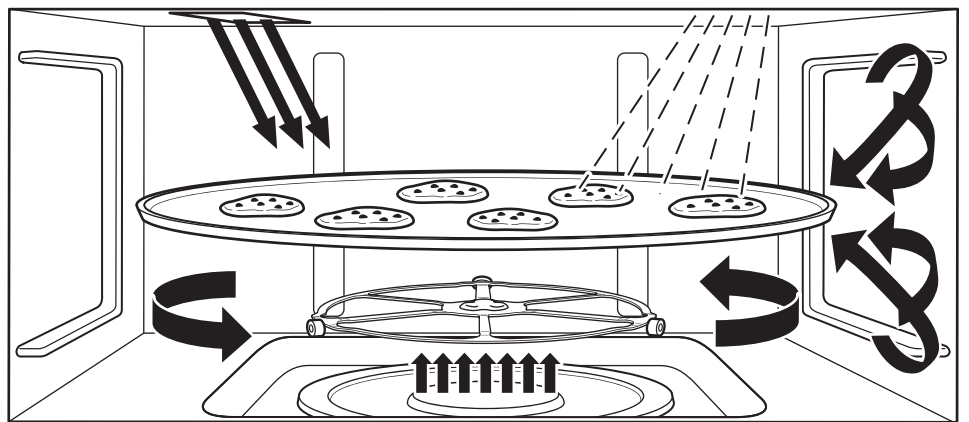

The Advantium oven is capable of speedcooking, convection baking, broiling, toasting, warming, proofing and microwaving. The Speedcook feature is the biggest benefit of the Advantium oven.

No preheating is required to speedcook. Place the food in the oven and start cooking immediately. Time is saved because there is no preheat and because speedcook cooks faster.

Oven features

Throughout this manual, features and appearance may vary from your model.

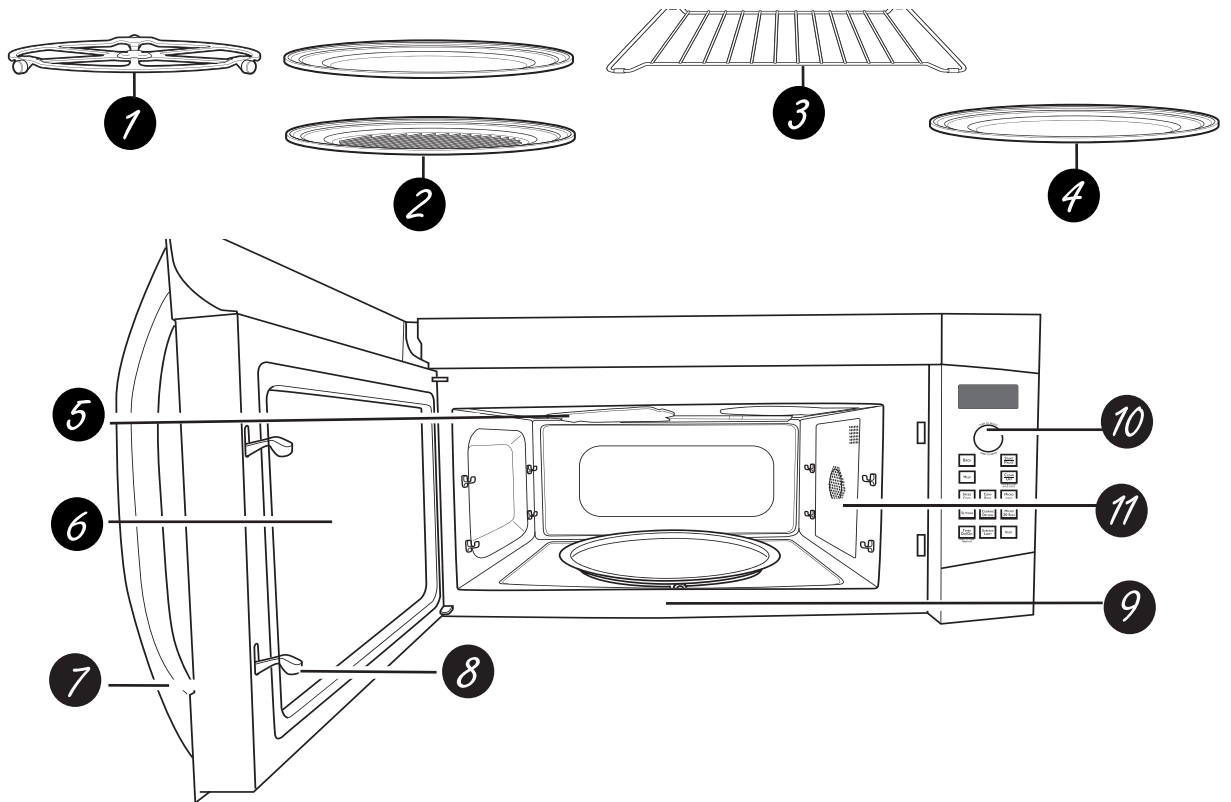

- 1** *Turntable*
The turntable must always be in place, on the oven floor, for all cooking. Be sure the turntable is seated securely over the spindle in the center of the oven.
- 2** *Metal Tray or Metal Grill Tray*
Put food directly on the metal tray or metal grill tray and place on the turntable when using the speedcook, broil, and toast.
- 3** *Wire Oven Rack*
Put food directly on a metal tray or in an oven-safe dish on the wire oven rack only when conventional baking or warming.
- 4** *Clear Glass Tray*
Place on the turntable when using the microwave features. Place food or microwave-safe cookware directly on the tray.
- 5** *Upper Halogen Lamps*
Two 1200W halogen lamps cook food from above in speedcook, broil, and toast.
- 6** *Window*
Allows cooking to be viewed while keeping microwaves confined in the oven.
- 7** *Door Handle*
Pull to open the door.
- 8** *Door Latches*
The door must be securely latched for the oven to operate.
- 9** *Lower Ceramic Heater*
One 500W ceramic heater cooks food from the bottom in speedcook, broil and toast.
- 10** *Control Panel*
The pads used to operate the oven are located on the control panel.
- 11** *Convection System*
One 1550W heating element cooks food with a convection fan circulating the hot air throughout the cavity in speedcook, broil, convection back, toast and warm.

Cooking controls

With your Advantium oven, you can cook with high-intensity halogen lights, ceramic heaters and convection heating elements, and/or conventional microwave energy.

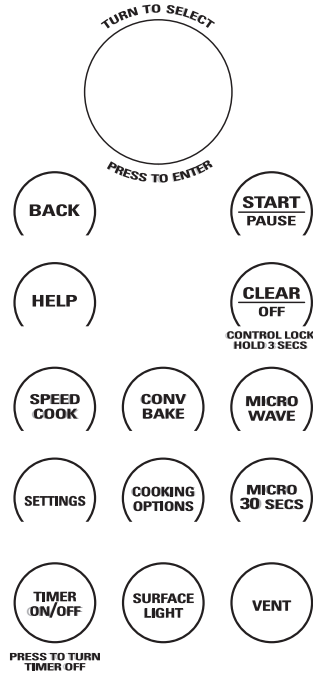

SELECTOR DIAL

Turn to select. Press to enter. Turn to select food, power level, or temperature selections. Also use the dial to increase (turn clockwise) or decrease (turn counterclockwise) time. Simply press the button to enter the selection.

BACK

Press this pad to step back one or more levels in the programming process.

HELP

Press this pad to find out more about your oven's features.

DISPLAY

Shows feature selections and information about the oven when in use.

START/PAUSE

Press this pad to start or pause any cooking function.

CLEAR/OFF

Press this pad to cancel ALL oven programs except clock, auto night light, timer, vent fan, and surface light.

SPEEDCOOK

Press this pad to access the pre-set speedcook menu or to set your own speedcook program.

CONV BAKE

Press this pad to use convection bake.

MICROWAVE

Press this pad to access the microwave menu or to set your own microwave program.

SETTINGS

Press this pad to set the clock and access Turntable On/Off, Auto Conversion, Auto Nightlight, Beeper Volume, Display On/Off, Reminder, and Temperature Units.

COOKING OPTIONS

Press this pad to access Repeat Last, Broil, Proof, Toast, Warm and Delay Start.

MICRO 30 SECS

Starts the microwave for 30 seconds of cooking time. An additional 30 seconds is added to the remaining cooking time each time the pad is pressed.

TIMER ON/OFF

Press this pad to set a minute and seconds timer.

SURFACE LIGHT

Press this pad to turn the cooktop light on and off.

VENT

Press this pad to turn the vent fan on and off.

Using speedcook features

▲ CAUTION: Burn Risk

When using speedcook programs, remember that the oven, door and dishes will be very hot!

Prior to the first use of your oven, the clock must be set. See the Clock section.

Before you begin, make sure the turntable is in place. Use the metal tray or metal grill tray and your own glass or ceramic cookware, if needed.



The **turntable** must always be in place when using the oven.



Put food directly on the **metal tray** or **metal grill tray** to speedcook.

- If the door is opened during cooking, the oven will stop and PAUSE will appear in the display. Close the door and press the START/PAUSE pad to resume cooking.
- At any time during cooking you can change time or power levels by selecting EDIT.
- Speedcooking meats in the oven may produce smoke.
- To cook for additional time after a cooking cycle has been completed, use the Resume feature as instructed on the display.

Things that are normal

Cooking Times

- When speedcooking pre-set menu foods, you may see OPTIMIZING COOK TIME in the display several seconds after you press START/PAUSE. The oven automatically senses the electrical voltage level in your home and adjusts the cooking time up or down for proper cooking.

Cooling Fans

- The fans will be on during cooking. At the end of cooking, the fans may continue to run for a short time to cool internal components. The fans will automatically shut off when the internal parts of the oven have cooled. The screen will display "Oven is Cooling".
- The oven vent will emit warm air while the oven is on.
- The exhaust fan may come on automatically if the oven becomes hot. See Automatic fan section.

Lights

- When the oven is on, light may be visible around the door or outer case.
- The halogen lights will dim and cycle on and off during a speedcook cycle, sometimes even at full power levels. This is normal. The oven senses the heat level and adjusts automatically.

Oven Heat

- No preheating time is required during speedcook cycles. The oven begins cooking immediately.
- The door and inside of the oven will be very hot. Use caution when opening the door and removing food. Be cautious of steam or vapor that may escape from around the door.
- Do not use cookware or coverings made of paper, plastic, or foil when speedcooking.
- When cooking for an extended period of time, the oven may automatically reduce the power levels to maintain the appropriate level of oven heat.

Sounds

- Clicks and a fan blowing are normal sounds during cooking. The electronic control is turning components on and off.

Interference

- TV/radio interference might be noticed while using the microwave, similar to the interference caused by other small appliances. It does not indicate a problem with the microwave. Move the radio or TV as far away from the microwave as possible, or check the position of the TV/radio antenna.

Cooking tips for great tasting results

Arrange food on the metal trays as shown to ensure consistent and even browning.

Foods can touch but should not overlap.

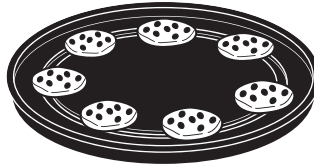

Circular pattern
(Example: biscuits, cookies)



Side by side pattern
(Example: meats and poultry)



Spoke pattern
(Example: crescent rolls, breadsticks)

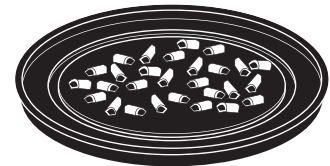

Single layer
(Example: appetizers)

Fresh meat, chicken, fish or seafood that has been frozen should be **thawed before cooking** (the microwave defrost feature can be used). For other frozen prepackaged foods, follow package directions.

Speedcook cookware

⚠ CAUTION: Burn Risk

- Cookware will become hot. Oven mitts will be needed to handle the cookware.
- Follow cookware suggestions on the oven display or in the cookbook.
- Place food directly on the metal tray or metal grill tray when cooking, unless prompted by the oven to do otherwise.
- Use the metal tray in the same way you would use a shallow baking pan or baking tray.
- In addition to the cookware provided, you can use non-metal casserole dishes, pie plates and other heat-safe cookware. Place them directly on the metal tray.
- Be sure to select a size that will rotate easily.
- Place the metal tray or metal grill tray on the turntable. Place glass or ceramic cookware on the tray.
- Do not use cookware or coverings made of paper, plastic, or foil when cooking during a speedcook cycle.



Using the pre-set speedcook menu

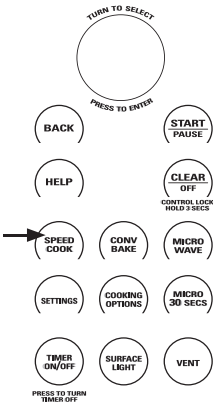

The Advantium is already pre-set to cook over 175 popular foods.

1. Press the SPEEDCOOK pad.
If no selection is made within 15 seconds, the display will revert back to the time of day.
2. Turn the selector dial to select the type of food category you want. Press the dial to enter.
3. Turn the selector dial to select the specific food (menu selection). Press the dial to enter.
4. Turn the selector dial to select amount, size and/or doneness (if required, the oven will prompt you). Press the dial after each selection.

5. Once the display shows: EDIT, SAVE or START press the START/PAUSE pad or the selector dial to start cooking.

Turn the food over when the oven signals TURN FOOD OVER (for certain foods).

When the oven signals CHECK for DONENESS, check to see if your food is done to your liking (for certain foods).

To review settings during cooking, press the selector dial.

If you enter an undesired selection at any time, simply press the BACK pad and re-enter the desired selections.

Speedcooking meats in the oven may produce smoke.

Pre-set speedcook menu selections

Per USDA Guidelines, cook meat to an INTERNAL temperature of at least 160°F, and poultry to an INTERNAL temperature of at least 180°F. Cooking to these temperatures usually protects against foodborne illness. For more information, see www.foodsafety.gov.

Food Category	Menu Selection	Food Category	Menu Selection	Food Category	Menu Selection
Appetizers	Bagel Bites	Chicken	Bone-In	Sandwich	Corn Dog (frozen)
	Cheese Sticks		Boneless		Crescent Roll Hot Dog
	Egg Rolls (Frozen)		Fillet (frozen)		Grilled Sandwich
	Jalapeño Poppers		Finger (frozen)		Pocket Sandwich
	Meat Balls (Frozen)		Fried (frozen)		
	Nachos		Nugget (frozen)	Seafood	Cod Fillets
	Nuts, Roasted		Patty (frozen)		Fish Sticks (frozen)
	Onion Rings		Tender (frozen)		Frozen Breaded
	Pizza Rolls		Wings (frozen)		Orange Roughy Fillet
	Soft Pretzels (frozen)		Whole		Salmon
Breads	Taquitos (frozen)		Desserts	Brownie Mix	Shellfish
	Biscuits			Cookies	Swordfish Steak (1")
	Bread Sticks			Pie (fresh fruit)	Talapia
	Cheese Bread			Pie Crust	Tuna Steaks
	Crescent Rolls	Rolls (refrigerated)		Whitefish/Cod	
	Dinner Rolls	Turnovers		Side Dish	Casserole
Garlic Bread	Entree	Refried Beans (16 oz)			
Texas Toast		Egg Rolls (frozen)	Roasted Asparagus		
		Meatloaf (9x5)	Roasted Bell Pepper		
Breakfast	Belgian Waffles	Taquitos (frozen)	Roasted Chillies (3-6)		
	Breakfast Pizza	Meats	Roasted Corn (1-4)		
	French Toast		Filet Mignon		Roasted Garlic
	Hashbrown Patties		Hamburger		Roasted Mixed Vegetables
	Pancakes (frozen)		Lamb Chops		Scalloped Potatoes
	Rolls (refrigerated)		Pork Chops		
	Sausage Biscuit		Ribeye Steak		
	Sausage Links		Sirloin Steak		
	Sausage Patties		Strip Steak		
	Strudel (frozen)		T-Bone Steak		
	Turnovers		Tenderloin		
	Waffles (frozen)	Pizza	Deli/Fresh		
			Frozen Pizza		
	Use Precooked Crust				
	Potatoes	Baked Potato			
		Hashbrown Patties			
		Frozen Fries			
		Frozen Nugget			
		Sweet Potato/Yam			

Speedcook power level

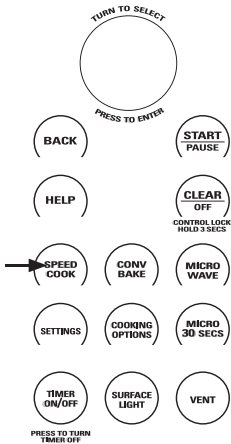

The Advantium uses power from high intensity halogen lamps, a ceramic heater, a convection system and microwaves to cook food from the top, bottom and interior simultaneously to seal in moisture and flavor.

When using the pre-set menu foods, the power levels are already selected for you. However, power levels can be adjusted when using pre-set menu foods and MY RECIPE.

Each power level gives you halogen lamp or ceramic heater power and microwave energy for a certain percentage of the time or provides heating from the convection system.

For example:

- U-07 Upper halogen lamp on 70% of the time.
- L-07 Lower ceramic heater on 70% of the time.
- M-05 Microwave on 50% of the time.
- C-07 Convection element heats oven to 350°F.

NOTE: Be careful when adjusting power levels so you do not overcook or undercook food.

1. Press the SPEEDCOOK pad and select your food (follow instructions from Using the pre-set speedcook menu).
2. When display shows EDIT, SAVE or START, turn the dial to select EDIT.
If you do not want to change one of the settings, just press the dial to move to the next selection.
3. Press the dial if you do not want to adjust cooking time.
4. Turn the dial clockwise to increase or counterclockwise to decrease the upper power level. Press the dial to enter.
5. Turn the dial to change the lower power level. Press the dial to enter.
6. Turn the dial to change the microwave power level. Press the dial to enter.
7. Turn the dial to change the convection power level. Press the dial to enter.
8. Press the START/PAUSE pad or the selector dial to start cooking.

Follow these general guidelines when selecting the best U=, L=, M= and C= settings for your favorite recipes:

U = Select a higher setting for thin foods requiring a golden brown top (example: fish fillets, toast, boneless chicken breasts). Select a lower setting for thicker foods and foods with high sugar or fat content (example: muffins, roasts, casseroles) or that require a longer cook time.

L = Select a higher setting for thick or dense foods that may not cook quickly in the center (example: steaks, casseroles). Select a lower setting for thin foods (example: cookies).

M = Select a higher setting to shorten cooking time for dense or heavy foods (example: casseroles, whole chicken). Select a lower setting for delicate foods (example: breads) or foods requiring longer cook times for tender results (example: stew, pot roast).

C = Select a lower setting for more delicate foods that cook at lower temperatures. Select a higher setting (7 or above) for more robust foods or foods that cook at temperatures above 350°F.

Repeat last

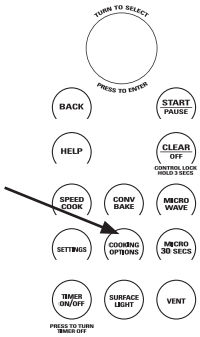

Use this time saving feature for cooking repetitive items like cookies or appetizers.

NOTE: The last program used is stored for two hours.

1. Press COOKING OPTIONS and select REPEAT LAST.
2. The last pre-set food will be displayed.
3. Press the START/PAUSE pad or the selector dial to start cooking.

Resume feature

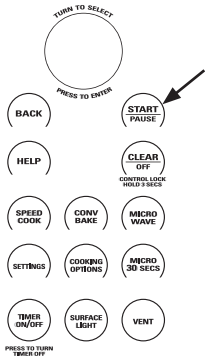

1. If your food needs to cook a bit longer, you can restart the oven by pressing the START/PAUSE pad or selector dial.
2. RESUME COOKING will be displayed and the oven will restart immediately at 10% of the original time.

The program stays in memory for 5 minutes. After that you will need to begin the program again. See Using the pre-set speedcook menu section.

My Recipe - Custom speedcooking

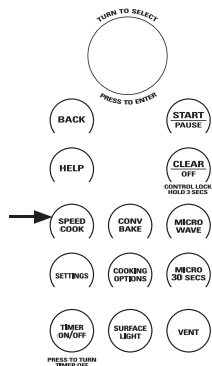

The Advantium gives you the flexibility to cook your favorite dishes.

If you want to cook a food item that is not among the pre-set selections, use My Recipe to custom speedcook.

1. Press the SPEEDCOOK pad and select MY RECIPE. Press the dial to enter. Select NEW RECIPE.

If no entries are made within 15 seconds, the display will revert back to the time of day.

2. Turn the selector dial to select the cooking time. Press the dial to enter.

The display will prompt you to select the power level(s).

3. Turn the dial to select the upper power level. Turn the dial clockwise to increase or counterclockwise to decrease the upper power level. Press the dial to enter.

4. Turn the dial to select the lower power level. Press the dial to enter.
5. Turn the dial to select the microwave power level. Press the dial to enter.
6. Turn the dial to select the convection power level. Press the dial to enter.
7. Press the START/PAUSE pad or press the selector dial to start cooking.

For power level and cooking time suggestions, use your cooking guide, cookbook and the pre-set speedcook menu selections.

My Recipe— to enter and save

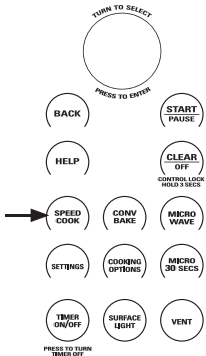

Add and save up to 30 of your own Speedcook or microwave recipes, or pre-set Speedcook menu recipes as a favorite recipe. Once it's done, you can quickly recall your favorite so that your food cooks just the way you want it every time!

1. Press the SPEEDCOOK or MICROWAVE pad.
2. Turn the dial to select MY RECIPE. Press the dial to enter.
3. Turn the dial until NEW RECIPE appears. Press the dial to enter.
4. ENTER COOK TIME appears. Turn the dial to select the cooking time. Press the dial to enter.

The display will prompt you to select the power level(s).

5. Turn the dial clockwise to increase or counterclockwise to decrease the power level(s). Press the dial to enter.

For power level and cooking time suggestions, use your cooking guide or cookbook.

6. Select SAVE from the summary screen.
7. SPELL THE FOOD NAME appears. Turn the dial to the first letter of your food description and press the dial to enter. Continue this process to spell the rest of the food name. Press the START/PAUSE pad to save the recipe and its name.

My Recipe— to find and use

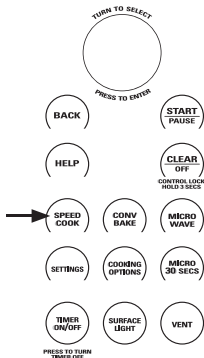

To find and use stored recipes:

1. Press the SPEEDCOOK or MICROWAVE pad.
2. Turn the dial to select MY RECIPE.

3. The recipe names you entered will appear.
4. Turn dial until the recipe you want is displayed and press the dial to enter.
5. Press the START/PAUSE pad or press the selector dial to start cooking.

My Recipe— to adjust or change

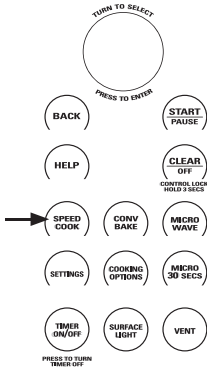

To adjust or change stored recipes:

1. Press the SPEEDCOOK or MICROWAVE pad.
2. Turn the dial to select MY RECIPE.
3. Turn the dial to the recipe you want to change. Press the dial to enter. Current settings appear.
4. Select EDIT.
5. Turn the dial to adjust the cooking time and press the dial to enter.
6. Turn the dial to change the power level(s) and press the dial to enter each power level.

7. Turn the dial to change the recipe name. Press the dial to enter each letter change.
8. Press the START/PAUSE pad to save the revised recipe.

For power level and cooking time suggestions, use your cooking guide or cookbook.

My Recipe— to delete

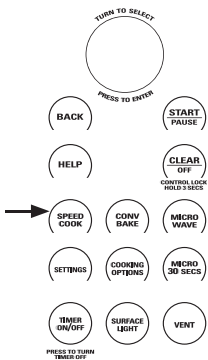

To delete stored recipes:

1. Press the SPEEDCOOK or MICROWAVE pad.
2. Turn the dial to select MY RECIPE.
3. Select the recipe you would like to delete.
4. Turn the dial to select DELETE.

Convection Baking

Convection baking allows you to cook foods the same way as a conventional oven, using an element to heat the air inside the oven. Any oven temperature from 250°F to 450°F may be set.

A fan gently circulates heated air throughout the oven, over and around the food. Because the heated air is kept constantly moving, some foods cook slightly faster than in regular oven cooking.

Before you begin, make sure the metal rack is in place. Both racks may be used for two level cooking.



Put food directly on the metal tray or in the appropriate dish and place on wire oven rack when baking or warming.

CAUTION: Burn Risk

When baking, remember that the oven, door and dishes will be very hot!

Per USDA Guidelines, cook meat to an INTERNAL temperature of at least 160°F, and poultry to an INTERNAL temperature of at least 180°F. Cooking to these temperatures usually protects against foodborne illness. For more information, see www.foodsafety.gov.

How to Convection Bake

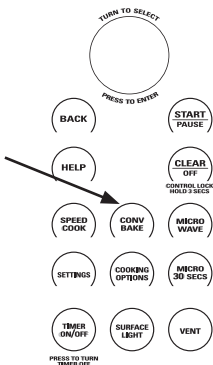

1. Press CONV BAKE pad.
2. Turn the dial to set the temperature and press the dial to enter.
3. Press the dial to enter and confirm the selection.

To start cook time after preheat, select START PREHEAT. The oven will signal once the oven reaches the cooking temperature. Place the food in the oven and press the START/PAUSE pad. The cook time will begin to count down.

To start immediately without setting a cook time, select START or press the START/PAUSE pad:

If the oven door is opened during cooking, "Pause" will appear in the display. Close the door and press START/PAUSE pad.

To set a cook time:

1. Turn the dial and select COOK TIME.
2. Turn the dial to set the cook time and press the dial to enter.
3. To start the cook time immediately, place the food in the oven and select START COOK TIME. Then press the dial or the START/PAUSE pad to start. The cook time will immediately start to count down.

Cook times are shown in hours and minutes and can be set to a maximum of 2 hours 59 minutes. Time can be changed during cooking by turning the dial.

Cooking Tips for Convection Baking

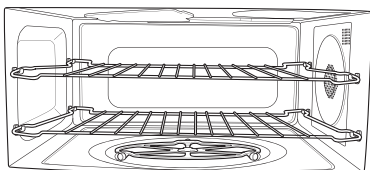

- Metal pans are recommended for all types of baked products, but especially where browning is important.
- Dark or dull finish metal pans are best for breads and pies because they absorb heat and produce crisper crust.
- Shiny aluminum pans are better for cakes, cookies or muffins because they reflect heat and help produce a light tender crust.
- Glass or glass-ceramic casserole or baking dishes are best suited for egg and cheese recipes due to the cleanability of glass.
- When baking on one level, use the lower level. The top clips are to only be used in two level baking.

Broiling and Toasting

Advantium Oven

Broiling and Toasting

Broil and toast use the upper lamps, lower heater and convection system to broil or toast food similar to a conventional oven.

Before you begin, make sure the turntable is in place. Use the metal tray when toasting and the metal tray or metal grill tray when broiling.



The turntable must always be in place when using the oven.

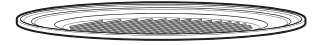

Put food directly on the metal tray or the metal grill tray.

CAUTION: Burn Risk

When broiling or toasting, remember that the oven cavity, the oven door and dishes will be very hot!

How to Broil

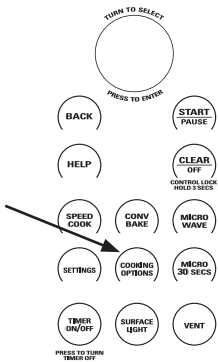

1. Press the COOKING OPTIONS pad.
2. Turn the dial to BROIL and press to enter.
3. Place the food in the oven and select START or press the START/PAUSE pad to start.

If the oven door is opened during cooking, "Pause" will appear in the display. Close the door and press the START/PAUSE pad.

Cooking Tips for Broiling

- Broiling times may be shorter in the Advantium oven because of the use of halogen lamps. Make sure to monitor food closely to get the desired results.
- For best results when broiling, place food directly on the metal grill tray.
- Broiling meats in the oven may produce smoke.
- If preheating the oven to broil meat, preheat with the metal grill tray in the oven and place food on the hot metal tray for best searing of meat.
- For best performance, preheat the oven for 5 minutes when broiling meat. Chicken performs best with no preheating.
- Foods should be turned halfway through broiling time.
- Remove thinner pieces as needed to prevent overcooking and drying.

How to Toast

1. Press the COOKING OPTIONS pad.
2. Turn the dial to TOAST and press to enter.
3. Turn the dial to set the toast time, place the food in the oven and select START or press the START/PAUSE pad to start.

If the oven door is opened during cooking, "Pause" will appear in the display. Close the door and press the START/PAUSE pad.

Cooking Tips for Toasting

- For best results when toasting, use the metal tray.
- No turning is necessary for most foods.
- When toasting nuts, stir halfway through the cooking time.
- Toast thicker pieces a longer time, thinner pieces a shorter time.

Warming



The WARM feature will keep hot, cooked foods at serving temperature. Always start with hot food. Use cookware and utensils that can withstand temperatures up to 230°F.

1. Press the COOKING OPTIONS pad.
2. Turn the dial to select WARM. Press the dial to enter.
3. Turn the dial to select the level of moisture you want. See the chart and tips below. Press the dial to enter.
4. Select START or press the START/PAUSE pad to start. The oven starts warming immediately and shows the amount of warming time to complete.

If the oven door is opened during warming, "Pause" will appear in the display. Close the door and press the START/PAUSE pad.

To Crisp Stale Items:

- Select the CRISP setting. Preheat the oven for 10 minutes.

NOTE: Only preheat when crisping stale items.
- Place food or dishes directly on the metal tray.
- Check crispness after 45 minutes. Add time as needed.



The **turntable** must always be in place when using the oven.



Put food or oven-safe cookware directly on the **metal tray** to warm.

Temperature and Moisture Selection Chart

Food Type	Moisture Setting
Casseroles	MOIST
Chili/Soup	MOIST
Pancakes, waffles	MOIST
Pizza	CRISP
Potatoes, baked	CRISP
Chips/Crackers	CRISP

Tips for Crisp Foods:

- Leave food uncovered.
- Do not use plastic containers or plastic wrap.
- Preheating is not necessary except for crisping stale items. (See To Crisp Stale Items.)

Tips for Moist Foods:

- Cover food with lid or aluminum foil.
- Do not use plastic containers or plastic wrap.
- Preheating is not necessary.

Proofing



The **turntable** must always be in place when using the oven.



Put bread dough in a bowl/bread pan and place on the **metal tray** to proof.

The proofing feature automatically provides an appropriate temperature for the proofing process, and therefore does not have a temperature adjustment.

1. Press the COOKING OPTIONS pad.
 2. Turn the dial to select PROOF and press to enter.
 3. Select START or press the START/PAUSE pad to start. The oven starts proofing immediately and shows the amount of proofing time to complete.
- Check bread products early to avoid over-proofing.

- To avoid lowering the oven temperature and lengthening proofing time, do not open the oven door unnecessarily.

NOTES:

- Do not use the proofing mode for warming food or keeping food hot. The proofing oven temperature is not hot enough to hold foods at safe temperatures. Use the WARM feature to keep food warm.
- Proofing will not operate if the oven is too hot. Allow the oven to cool before proofing.

Using the microwave features

Make sure the turntable is in place. Use the clear glass tray.
Place food or microwavable container directly on the clear glass tray to cook your food.



The **turntable** must always be in place when using the oven.



The **clear glass tray** should always be in place when microwaving.

Cookware

- Make sure that cookware is suitable for microwaving.

MICROWAVE PRE-SET SELECTIONS

- **Cook**
 - By Food Type
 - By Time
 - By Time 1 & 2

- **Defrost**
 - 1.0 lb Quick
 - By Time
 - By Food Type
 - By Weight
 - Melt
 - Soften

- **Beverage**
 - Water (8 oz)
 - Coffee (8 oz)
 - Tea (8 oz)
 - Milk (8 oz)
 - Hot Cocoa (8 oz)

- **Popcorn**
 - (2.9 or 3.5 oz)
- **Melt**
 - Butter
 - Caramel
 - Cheese
 - Chocolate Chips
 - Marshmallow

- **Simmer**
- **Soften**
 - Butter
 - Cream Cheese
 - Frosting (16 oz)
 - Ice Cream

- **Reheat**
 - Beverage
 - Casserole
 - Chicken
 - Pasta
 - Pizza
 - Plate of Food
 - Rice
 - Soup
 - Steaks/Chops
 - Vegetables

Things that are normal

Interference

- TV/radio interference might be noticed while using the microwave, similar to the interference caused by other small appliances. It does not indicate a problem with the microwave. Move the radio or TV as far away from the microwave as possible, or check the position of the TV/radio antenna.

Oven Heat

- Cookware may become hot because of heat transferred from the heated food. Oven mitts may be needed to handle the cookware.
- Steam or vapor may escape from around the door.

Cooking tips

- When cooking bacon, layer strips on a plate. Cover each layer with a paper towel.
- When cooking vegetables, use a microwave-safe casserole or bowl. Cover with a microwave-safe lid or vented plastic wrap.
- For frozen vegetables, follow the package instructions for adding water.
- For fresh vegetables, add 2 tablespoons of water for each serving.

Microwave power level(s)

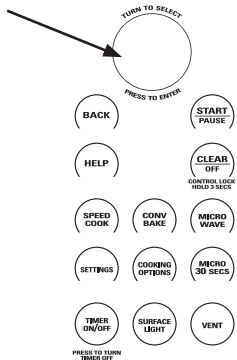

The microwave power level is automatically set on all microwave features but you can change it for COOK BY TIME, COOK BY TIME 1&2, MICRO 30 SEC, and DEFROST BY TIME.

1. First, follow directions for COOK BY TIME, COOK BY TIME 1 & 2, MICRO 30, or DEFROST BY TIME.
2. Select START or press the START/PAUSE pad to start.
3. Press EDIT to change the cooking time and then the microwave power level. Press the dial to enter cooking time and power level changes.

Here are some examples of uses for various power levels:

High 10: Fish, bacon, vegetables, boiling liquids.

Med-High 7: Gentle cooking of meat and poultry; baking casseroles and reheating.

Medium 5: Slow cooking and tenderizing for stews and less tender cuts of meat.

Low 2 or 3: Defrosting; simmering; delicate sauces.

Warm 1: Keeping food warm; softening butter.

How to use pre-set microwave selections

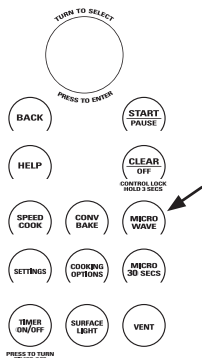

1. Press the MICROWAVE pad.

If no selection is made within 15 seconds, the display will revert back to the time of day.

2. Turn the dial to select COOK, DEFROST, BEVERAGE, POPCORN, MELT, REHEAT, SIMMER and SOFTEN.
3. Turn the dial to find the food you want to cook, defrost or reheat. Press the dial to enter.
4. Turn the selector dial to select the type, amount, weight and/or size as prompted by the oven. Press the dial after each selection.

5. Press the dial or the START/PAUSE pad to start cooking.

To review settings during cooking, press the selector dial.

If the door is opened during cooking, the oven will stop and PAUSE will appear in the display. Close the door and press START/PAUSE to resume cooking.

If you enter an undesired selection at any time, simply press the BACK pad and re-enter the desired selections.

Cook By Time

Use COOK BY TIME to microwave food that is not in the pre-set microwave selections.

1. Press the MICROWAVE pad.
2. Turn the dial to select COOK BY TIME and press the dial to enter.
3. Turn the dial to set the cook time and press the dial to enter.

4. Turn the dial to set the power level and press the dial to enter.

5. Press the dial or the START/PAUSE pad to start cooking.

You may open the door during COOK BY TIME to check the food. Close the door and press START/PAUSE to resume cooking.

Cook By Time 1 & 2

Use COOK BY TIME 1 & 2 to microwave food that requires two different times and power levels.

1. Press the MICROWAVE pad.
2. Turn the dial to select COOK and press the dial to enter.
3. Turn the dial to select COOK BY TIME 1 & 2 and press the dial to enter.

4. Turn the dial to set the first time and press the dial to enter. Repeat for the first power level, the second time, and the second power level.

5. Press the dial or the START/PAUSE pad to start cooking.

Micro 30 Secs

Press MICRO 30 SECS repeatedly for 30 second increments of microwave cooking time. Oven starts immediately.

The power level is automatically set at high, but you can change it for more flexibility. See *Microwave power levels* section for instructions.

My Recipes

See the MY RECIPE sections in the Speedcook section of this book for instructions on how to save, use, change or delete a microwave custom recipe.

Defrosting tips

Use DEFROST BY FOOD TYPE for meat, poultry, fish, and bread. Use DEFROST BY TIME for most other frozen foods.

- Foods frozen in paper or plastic can be defrosted in the package when using DEFROST BY TIME. Meats should be taken out of the package when using DEFROST BY FOOD TYPE. Closed packages should be slit, pierced or vented after food has partially defrosted. Plastic storage containers should be partially uncovered.
- Family-size, prepackaged frozen dinners can be defrosted and microwaved. If the food is in a foil container, transfer it to a microwave-safe dish.
- Foods that spoil easily should not be allowed to sit out for more than one hour after defrosting. Room temperature promotes the growth of harmful bacteria.
- When defrosted, food should be cool but softened in all areas. If still slightly icy, return to the microwave very briefly, or let it stand a few minutes.
- When defrosting 3 or more pounds of ground or cubed meat, remove defrosted portions at the turn signals.

Defrost by time

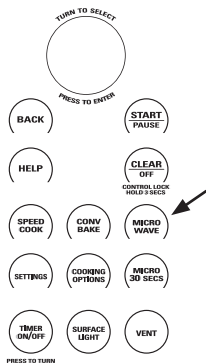

Use DEFROST BY TIME to defrost for a selected length of time.

1. Press the MICROWAVE pad.
2. Turn the selector dial to DEFROST. Press the dial to enter.
3. Turn the dial to DEFROST BY TIME. Press the dial to enter.
4. Turn the dial to select the time you want. Press the dial to enter.
5. Press the dial or START/PAUSE pad to start defrosting.
6. Turn the food over when the oven signals TURN FOOD OVER.

Power level is automatically set at 3, but can be changed. To change the power levels, see Microwave power levels for instructions.

You can defrost small items quickly by raising the power level after entering the time. Power level 7 cuts the total defrosting time in about half; power level 10 cuts the total time to about 1/3. When defrosting at high power levels, food will need more frequent attention than usual and may have some cooking.

Defrost by food type

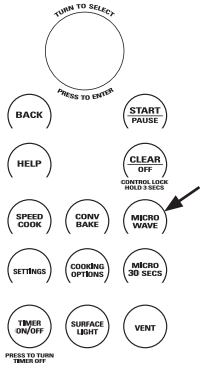

DEFROST BY FOOD TYPE automatically sets the defrosting times and power levels to give even defrosting results for meats, poultry and fish weighing up to 6 pounds.

1. Remove meat from the package and place it on a microwave-safe dish. Bread should be left in the package with any metal twist-ties removed.
2. Press the MICROWAVE pad.
3. Turn the dial to DEFROST. Press the dial to enter.
4. Turn the dial to DEFROST BY FOOD TYPE. Press the dial to enter.
5. Turn the dial to select food type. Press the dial to enter.
6. Turn the dial to the food weight, using the Conversion Guide at right. For example, dial 1.2 for 1.2 pounds (1 pound, 3 oz.) Press the dial to enter.
7. Press the dial or START/PAUSE pad to start defrosting.
8. Turn the food over when the oven signals TURN FOOD OVER.

- Remove defrosted meat or shield warm areas with small pieces of foil for even defrosting.
- After defrosting, most meats need to stand 5 minutes to complete defrosting. Large roasts should stand for about 30 minutes.

Conversion Guide

If the weight of food is stated in pounds and ounces, the ounces must be converted to tenths (.1) of a pound.

Weight of Food in Ounces	Enter Food Weight (tenths of a pound)
1-2	.1
3	.2
4-5	.3
6-7	.4
8	.5
9-10	.6
11	.7
12-13	.8
14-15	.9

Microwave sensor cooking tips

The Advantium’s microwave mode features sensor cooking and reheating. The oven automatically senses when food is done and shuts itself off—eliminating the need to program cook times and power levels.

The sensor feature detects the increasing humidity released during cooking. The oven automatically adjusts the cooking time to various types and amounts of food.

**▲ WARNING:
Fire Risk**

*Do not use the sensor features twice in succession on the same food portion—it may result in severely overcooked or burnt food. If food is undercooked after the first countdown, use **COOK BY TIME** for additional cooking time.*

The proper containers and covers are essential for best sensor cooking.

- Always use microwave-safe containers and cover them with lids or vented plastic wrap. Never use tight sealing plastic containers—they can prevent steam from escaping and cause food to overcook.
- Be sure the outside of the cooking containers and the inside of the oven are dry before placing food in the oven. Beads of moisture turning into steam can mislead the sensor.
- Popcorn and Potatoes are best heated uncovered.

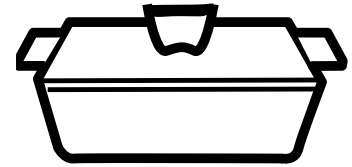

Covered

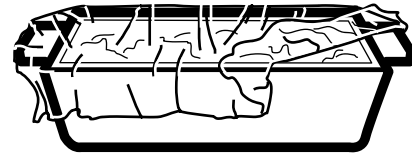

Vented



Dry off dishes so they don't mislead the sensor.

MICROWAVE SENSOR PROGRAMS

- | | |
|---------------------------------------------------------------|------------------------|
| ■ Ground Meat | ■ Chicken Reheat |
| ■ Popcorn (Prepackaged microwave popcorn, 2.9 oz. to 3.5 oz.) | ■ Pasta Reheat |
| ■ Potato | ■ Plate of Food Reheat |
| ■ Rice | ■ Soup Reheat |
| ■ Soup | ■ Vegetable Reheat |
| ■ Vegetables (Canned, Fresh, Frozen) | ■ Simmer |

To use all sensor programs

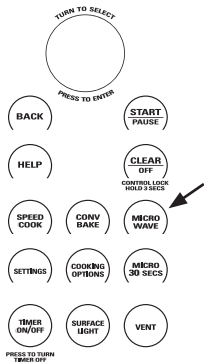

To use the sensor features:

1. Press the MICROWAVE pad.
2. Turn the dial to select COOK BY FOOD (located under COOK), REHEAT, or SIMMER.
3. For COOK BY FOOD and REHEAT, select a food and press the dial to enter. For SIMMER, set the time to simmer after the soup, sauce or stew has come to a boil.
4. Press the dial or press the START/ PAUSE pad to start cooking.

Do not open the oven door until time is counting down on the display. If you open the door while sensor cooking, "Sensor Error - Close door and press START" will appear. Close the door immediately and press the START/PAUSE pad to begin again.

**⚠ WARNING:
Fire Risk**

Do not use a sensor feature twice in succession on the same food portion—it may result in severely overcooked or burnt food. If the food is not done enough at the end of the sensor cook time, use COOK BY TIME in the microwave selector to cook for more time.

- If you have been cooking and the oven is hot, it may indicate that it is too hot for sensor cooking. In that case, the oven will automatically change to time cooking and may prompt for weights or amounts of food.
- To shorten or lengthen the cook time, wait until the time countdown shows in the display. Then turn the dial to add or subtract time.

Notes about the Reheat program:

Reheated foods may have wide variations in temperature. Some areas may be extremely hot.

It is best to use COOK BY TIME and not REHEAT for these foods:

- Bread products
- Food that must be reheated uncovered
- Foods that need to be stirred or turned
- Foods calling for a dry look or crisp surface after reheating

How to adjust the oven's automatic COOK BY FOOD and REHEAT settings for a shorter or longer cook time (not available for all food types):

To reduce the automatic cooking times: Right after the oven starts, turn the dial counterclockwise until a minus ("-") sign or a double minus ("--") sign appears and press the dial to enter. A minus ("-") sign is a 10% reduction of cooking time and a double minus ("--") sign is a 20% reduction of cooking time.

To increase the automatic cooking times: Right after the oven starts, turn the dial clockwise until a plus ("+") sign or a double plus ("++") sign appears and press the dial to enter. A plus ("+") sign is a 10% increase of cooking time and a double plus ("++") sign is a 20% increase of cooking time.

Cooking Complete

To remind you that you have food in the oven, the oven will display the cooking mode and COOKING COMPLETE and beep

once a minute until you either open the oven door or press the CLEAR/OFF pad.

Other Advantium Features

Advantium Oven

<i>Clock</i>	<p>The clock must be set before you can use your oven for the first time. When setting the clock time for the first time go directly to step two.</p>	<ol style="list-style-type: none">1. To change the clock time, press the SETTINGS pad and turn the dial to CLOCK SETTINGS. Select SET TIME.2. Turn the dial to set hours. Press the dial to enter. Note: Setting hours sets AM/PM.3. Turn the dial to set minutes. Press the dial to enter.
<i>Auto Conversion</i>	<p>Auto conversion automatically reduces the convection baking temperature. You still input the recipe temperature and the oven control does the rest.</p>	<p>To change the setting, press the SETTINGS pad and turn the dial to AUTO CONVERSION. Press the dial to enter. Turn the dial to change the setting to CONVERSION ON or CONVERSION OFF. Press the dial to enter.</p>
<i>Display On/Off</i>	<p>Use this feature to turn your clock display on or off.</p>	<p>Press the SETTINGS pad, turn the dial to select DISPLAY ON/OFF. Turn the dial to select CLOCK DISPLAY ON or CLOCK DISPLAY OFF. Press the dial to enter.</p>
<i>Beeper Volume</i>	<p>Use this feature to adjust the volume of the beeper. You can even turn it off.</p>	<p>Press the SETTINGS pad, turn the dial to select BEEPER VOLUME, press the dial to enter. Select the beeper volume, press the dial to enter.</p>
<i>Reminder</i>	<p>Use this feature to set an alarm beep to sound at a specific time of day.</p> <ol style="list-style-type: none">1. Press the SETTINGS pad, turn the dial to select REMINDER and press the dial to enter.2. Select SET REMINDER and press the dial to enter.3. Turn the dial to set the time hour and minutes, press the dial to enter. NOTE: Setting the hours set AM/PM.	<p>To turn off the Reminder, press the SETTINGS pad, turn the dial to select REMINDER and press the dial to enter. Turn the dial to select CLEAR REMINDER and press the dial to enter.</p> <p>To check the Reminder time, press the SETTINGS pad, turn the dial to select REMINDER and press the dial to enter. Turn the dial to select REVIEW REMINDER and press the dial to enter. The display will show the Reminder time.</p>
<i>Turntable On/OFF</i>	<p>Use this feature to keep the turntable from turning when using a dish is too large to rotate in the cavity.</p> <p>TURNTABLE ON/OFF is not a permanent setting.</p> <p>Press the SETTINGS pad, turn the dial to select TURNTABLE ON/OFF and press the dial to enter. Turn the dial to select TURNTABLE ON or TURNTABLE OFF, press the dial to enter.</p>	<p>Note:</p> <ul style="list-style-type: none">• The turntable will not turn off in Speedcook, Broil, Toast, or Microwave Sensor modes.• A cooking cycle must be started within 5 minutes of turning the turntable off, or the turntable will reset to the on setting.• The turntable will also remain off for cooking cycles started within 5 minutes of the end of any cooking cycle for which the turntable was off.

Auto Night Light

Use this feature to set the surface light to come on and go off at a certain time.

1. Press the SETTINGS pad, turn the dial to select AUTO NIGHT LIGHT and press the dial to enter.
2. Select SET ON TIME and press the dial to enter.
3. Turn the dial to set on time hour and minutes, press the dial to enter. Turn the dial to set off time hour and minutes, press the dial to enter. Note: Setting the hours sets AM/PM.

To disable the Auto Night Light feature, press the SETTINGS pad, turn the dial to select AUTO NIGHT LIGHT and press the dial to enter. Turn the dial to select DEACTIVATE and press the dial to enter.

To check the Auto Night Light on and off times, press the SETTINGS pad, turn the dial to select AUTO NIGHT LIGHT and press the dial to enter. Turn the dial to select REVIEW ON/OFF TIMES and press the dial to enter. The display will show the on and off time for the Auto Night light.

Note:

- Auto Night Light will turn on the surface light to the night setting, when the clock time matches the Auto Night Light on time, even if the surface light is on the bright setting.
- Auto Night Light will always turn the surface light off when the clock time matches the Auto Night Light off time if the surface light is turned on.

Temperature Units

To change temperature units, press the SETTINGS pad and select TEMPERATURE UNITS. Turn the dial to select F or C and press the dial to enter.

Delay Start

Use this feature to delay when the oven will start cooking in CONV BAKE, COOK BY TIME, COOK BY TIME 1&2, DEFROST BY TIME, or DEFROST BY WEIGHT.

1. Press the COOKING OPTIONS pad.
2. Turn the dial to select DELAY START and press the dial to enter.
3. Turn the dial to set the start time hour and minutes, press the dial to enter. NOTE: Setting the hours sets AM/PM.
4. Set the cooking mode.

The oven will start the programmed cooking mode when the clock time and the delay start time are the same.

Help

Use this feature to find out more about your oven and its features.

1. Press the HELP pad.
2. Turn the dial to select the feature name. Press the dial to enter.

The display will show a description for the program you have chosen. Use the dial to scroll up or down to read the description.

Features found in the HELP function.

Adding Time
 Auto Conversion
 Auto Night Light
 Back
 Beeper Volume
 Beverage
 Broil
 Clear/Off
 Clock
 Control Lockout
 Conv Bake
 Cook by Food Type
 Cook by Time
 Cook by Time 1 & 2

Cooking Options
 Defrost
 Defrost by Food
 Defrost by Time
 Defrost by Weight
 Delay Start
 Display ON/OFF
 Edit
 Help
 Melt
 Micro 30 Secs
 Microwave
 My Recipes
 Proof
 Reheat
 Reminder

Repeat Last
 Resume
 Sensor Cooking
 Simmer
 Soften
 Speed Cook
 Start/PAUSE
 Temperature Units
 Timer On/Off
 Turntable ON/OFF
 Toast
 Warm

Control lock-out

You may lock the control panel to prevent the oven from being accidentally started during cleaning or being used by children.

Press and hold CLEAR/OFF for 3 seconds to lock and unlock.

When the control panel is locked, Control is LOCKED will be displayed briefly anytime a pad or dial is pressed.

Timer

Use this feature anytime you need a general purpose timer. It can even be used while cooking in the oven.

1. Press the TIMER pad.
2. Turn the dial to select the minutes. Press the dial to enter.

3. Turn the dial to select the seconds. Press the dial to enter.

To cancel, press the TIMER pad.

Automatic fans

Cooling fans automatically turn on as required to keep the internal oven components and control from overheating.

The fans will automatically turn off when the internal parts are cool. One or more may stay on for 5 minutes or more after the oven control is turned off.

The vent fan may come on automatically if the oven gets too hot, even if the oven isn't running. The screen will display: "Normal Operation. Fan is on due to high heat. Fan will shut off automatically."

Surface Light

Use to light your cooktop.
Press the SURFACE LIGHT pad to change from bright to night to off.

Vent Fan

The vent fan removes steam and other vapors from surface cooking.
Press the VENT pad to change from high to medium to low to off.

The vent fan may come on automatically if the oven gets too hot, even if the oven isn't running. The screen will display: "Normal Operation. Fan is on due to high heat. Fan will shut off automatically."

How to clean the inside of the oven

Be certain the oven control is turned off and the oven is warm or cool to the touch before cleaning any part of this oven.

Clean the inside of the oven often for proper heating performance.

Some spatters can be removed with a paper towel, others may require a warm soapy cloth. Remove greasy spatters with a sudsy cloth, then rinse with a damp cloth.

If the dirt and spatter do not come off easily with a warm sudsy cloth, place a medium sized bowl full of water in the unit on the metal tray and press the SPEEDCOOK pad. Select MY RECIPE and set for 10 minutes at U=10, L=10, M=7, C=10. This should loosen the dirt in the oven so that it can be removed with a warm sudsy cloth.

If you notice yellowing on the metal inside the oven that cannot be removed with a warm sudsy cloth, use a stainless steel cleaner that removes heat discoloration and/or tarnishing. You can then clean the inside of the oven as you normally do.

Do not use abrasive cleaners or sharp utensils on oven walls.

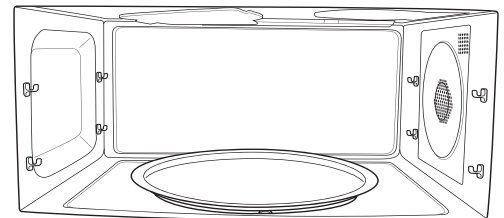

Never use a commercial oven cleaner on any part of your oven.

Do not clean the inside of the oven with metal scouring pads. Pieces can break off the pad inside the oven, causing electrical shock as well as damaging the inside surface finish of the oven.

Removable turntable

The area underneath the turntable should be cleaned frequently to avoid odors and smoking during a cooking cycle.

The turntable can be broken if dropped. Wash carefully in warm, sudsy water. Dry completely and replace.

To replace the turntable, place its center over the spindle in the center of the oven and turn it until it seats into place.



Turntable

Do not use the oven without the turntable in place.

Cooking trays and wire oven rack

To prevent breakage, allow the trays to cool completely before cleaning. Wash carefully in hot, sudsy water or in the dishwasher.

Do not use abrasives to clean the glass tray or wire oven rack, as they may damage the finish.

A plastic scrubbing pad may be used to clean the metal trays.



Clear glass tray

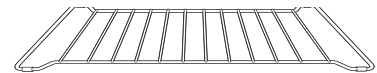

Wire oven rack



Metal tray



Metal grill tray

Halogen lamp cover and mica sheet

Do not remove the halogen lamp glass cover or the mica sheet.

The upper halogen lamp cover must be kept free of grease and food splatterings in order to operate effectively.

Clean the lamp glass cover and mica sheet often to avoid excess smoking and decreased cooking power.

To clean the upper lamp cover: Allow the oven and glass cover to cool completely. Wipe clean with a warm soapy cloth or plastic scrubbie.

For heavy burned on soil, a cleaning scraper may be used to clean the halogen lamp cover. Hold the cleaning scraper at a 30° angle. Scrape the glass clean and wipe up excess soil.

To clean the mica sheet: Allow the oven to cool completely. Wipe clean with a warm soapy cloth.

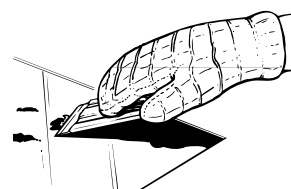
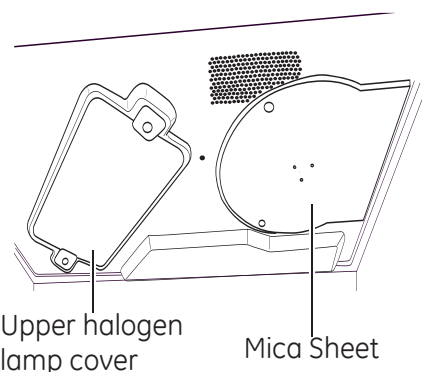

For heavy or burned on soil

How to clean the outside of the oven

We recommend against using cleaners with ammonia or alcohol, as they can damage the appearance of the oven. If you choose to use a common household cleaner, first apply the cleaner directly to a clean cloth, then wipe the soiled area.

Case

Clean the outside of the microwave with a sudsy cloth. Rinse and then dry. Wipe the window clean with a damp cloth.

Control Panel

Wipe with a damp cloth. Dry thoroughly. Do not use cleaning sprays, large amounts of soap and water, abrasives or sharp objects on the panel - they can damage it. Some paper towels can also scratch the control panel.

Stainless Steel Surfaces (on some models)

The stainless steel panel can be cleaned with Stainless Steel Magic or a similar product using a clean, soft cloth. Apply stainless cleaner carefully, avoiding the surrounding plastic or glass parts. Do not use appliance wax, polish, bleach or products containing chlorine on stainless steel.

Plastic Color Panels (on some models)

Use a clean, soft, lightly dampened cloth, then dry thoroughly.

Door Seal

It's important to keep the area clean where the door seals against the oven. Use only mild, non-abrasive detergents applied with a clean sponge or soft cloth. Rinse well.

Bottom

Clean off the grease and dust on the bottom often. Use a solution of warm water and detergent.

Replacing the surface light

1. To replace the surface light, first disconnect the power at the main fuse or circuit breaker panel.
2. Remove the screw from the side of the light compartment cover and lower the cover until it stops.
3. Be sure the bulb to be replaced is cool before removing. Gently pull the bulb from the receptacle.

Replace with a 130 volt, 50-watt halogen bulb. Order WB08X10051 from your GE supplier.

4. Raise the light cover and replace the screw. Connect electrical power to the oven.

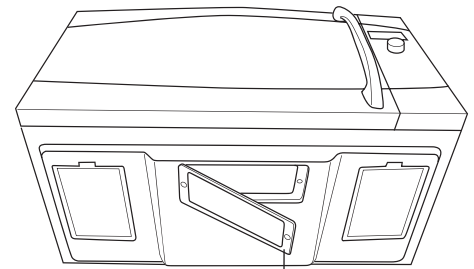

Remove screw

Removing and cleaning the filters

1. The metal filters trap grease released by foods on the cooktop. They also prevent flames from foods on the cooktop from damaging the inside of the oven.
2. For this reason, the filters must always be in place when the hood is used. The vent filters should be cleaned once a month, or as needed.
3. To remove, slide them to the rear using the tabs. Pull down and out.
4. To clean the vent filters, soak them and then swish around in hot water and detergent. Don't use ammonia or ammonia products because they will darken the metal. Light brushing can be used to remove embedded dirt.
5. Rinse, shake and let dry before replacing.
6. To replace, slide the filters into the frame slots on the back of each opening. Press up and to the front to lock into place.

Replacing the oven cavity lamp

1. Disconnect power at the main fuse or circuit breaker panel.
2. Remove the top grill by removing the two screws that hold it in place.
3. Remove charcoal filter if present. Slide the filter toward the left and pull toward the front to remove.
NOTE: Charcoal filter is an optional kit, you may not have one.
4. Remove the screw holding the lamp shield in place.
5. Pull the lamp shield out. Pull the light bulb out and replace with a 120V-130V, 20 watt halogen bulb. Order WB25X10019 from your GE supplier.
6. Return the lamp and lamp shield to original position and replace screw and charcoal filter.
7. Replace the grill and 2 screws. Reconnect power to the oven

Charcoal filter (JX81D - optional kit)

If the model is not vented to the outside, the air will be recirculated through a disposable charcoal filter that helps remove smoke and odors.

The charcoal filter cannot be cleaned. It must be replaced. Order Part No. WB2X9883 from your GE supplier.

The charcoal filter should be replaced when it is noticeably dirty or discolored (usually after 6 to 12 months, depending on usage).

To install the charcoal filter

To install a new filter:

1. Remove plastic and other outer wrapping from the new filter.
2. Remove the top grill by removing the two screws that hold it in place.
3. Insert the filter into the top opening of the oven as shown.
4. It will rest at an angle on two back support tabs and in front by two tabs.
5. Replace the grill and two screws.

To remove the filter, repeat step 2 above, remove the filter and repeat step 5.

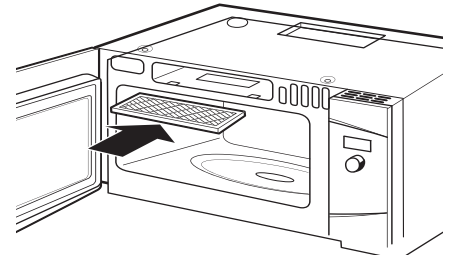

Questions?
Use this
problem
solver

Problem	Possible Causes	What To Do/Explanation
LIGHTS		
Light during a speedcook cycle dims and cycles on and off, even at full power levels.	This is normal. Power level has been automatically reduced because the oven is hot.	<ul style="list-style-type: none"> This is normal. The oven senses the heat level and adjusts automatically.
Light visible around the door and outer case while speedcooking.	This is normal.	<ul style="list-style-type: none"> When the oven is on, light may be visible around the door and outer case.
FAN		
Fan continues to run after cooking stops.	The oven is cooling.	<ul style="list-style-type: none"> The fan will automatically shut off when the internal parts of the oven have cooled.
Oven vent emits warm air while oven is on.	This is normal.	
Vent fan comes on automatically when oven not in use.	This is normal.	<ul style="list-style-type: none"> If the cooktop or oven gets hot enough the vent fan comes on. (see <i>Automatic Fan section.</i>)
Fan comes on automatically when using the microwave.	This is normal.	<ul style="list-style-type: none"> If the microwave is used after speedcook and the oven senses that it is too hot, the vent fan comes on to cool the oven.
The oven makes unusual sounds while cooking.	Clicks and fans blowing are normal. The relay board is turning the components on and off.	<ul style="list-style-type: none"> These sounds are normal.
Fan sound changes while cooking.	This is normal.	<ul style="list-style-type: none"> Fan may turn on or off during cooking to maintain cooking temperature.
COOKING		
Smoke comes out of the oven when the door is opened.	Food is high in fat content. Aerosol spray used on the pans.	<ul style="list-style-type: none"> Smoke is normal when cooking high-fat foods. Use vegetable oil or olive oil on the meat itself instead of coating the entire pan.
Food is not fully cooked or browned at the end of a cooking program.	Programmed times may not match the size or amount of food you are cooking.	<ul style="list-style-type: none"> Increase or decrease time for doneness or adjust the upper or lower lamps for browning.

Questions?
Use this
problem
solver

Problem	Possible Causes	What To Do/Explanation
DISPLAY		
The display is blank.	The display has been turned off.	<ul style="list-style-type: none"> • Check the SETTINGS menu for clock display settings. Turn the display on.
“Control Panel LOCKED” appears in display.	The control has been locked.	<ul style="list-style-type: none"> • Press and hold CLEAR/OFF for about 3 seconds to unlock the control. See <i>Other Features Section</i>.
Control display is lighted yet oven will not start.	Clock is not set.	<ul style="list-style-type: none"> • Follow prompts to set the clock.
	Door not securely closed.	<ul style="list-style-type: none"> • Open the door and close securely.
	START/PAUSE pad not pressed after entering cooking selection.	<ul style="list-style-type: none"> • Follow prompts
	Delay Start was accidentally set.	<ul style="list-style-type: none"> • Press CLEAR/OFF and reset.
	Oven is in DEMO Mode	<ul style="list-style-type: none"> • Unplug the oven for 1 minute, plug the oven back into the wall DO NOT set the oven clock, press and hold the HELP and START/PAUSE pads for 3 seconds. The control should exit DEMO mode. Set clock and continue.
	CLEAR/OFF was pressed accidentally.	<ul style="list-style-type: none"> • Reset cooking program and press START/PAUSE.
OTHER PROBLEMS		
The door and inside of the oven feels hot.	The oven produces intense heat in a small space.	<ul style="list-style-type: none"> • This is normal. • Use oven mitts to remove food when when ready.
Floor of the oven is warm, even when the oven has not been used.	The cooktop light is located below the oven floor. When the light is on, the heat it produces may make the oven floor get warm.	<ul style="list-style-type: none"> • This is normal.
Oven will not start.	A fuse in your home may be blown or the circuit breaker tripped.	<ul style="list-style-type: none"> • Replace fuse or reset circuit breaker.
	Power surge.	<ul style="list-style-type: none"> • Unplug the oven, then plug it back in.
	Plug not fully inserted into wall outlet.	<ul style="list-style-type: none"> • Make sure the plug on the oven is fully inserted into wall outlet.
Glass microwave tray does not lock into center hub.		<ul style="list-style-type: none"> • Align the protrusions on the bottom of the glass microwave tray with the indentation in the turntable. This fit is not tight, some movement is normal.

With the purchase of your new Monogram appliance, receive the assurance that if you ever need information or assistance from GE, we'll be there. All you have to do is call—toll-free!

GE Answer Center®

**In the USA:
800.626.2000**

Whatever your question about any Monogram major appliance, GE Answer Center® information service is available to help. Your call—and your question—will be answered promptly and courteously. Call the GE Answer Center® Monday to Friday, 8 a.m. to 10 p.m. EST, and Saturday, 8 a.m. to 7 p.m. EST.

OR

Visit our Website at: monogram.com

In Canada, call 800.561.3344.

Repair Service

**In the USA:
800.444.1845**

**In Canada:
800.561.3344**

A GE consumer service professional will provide expert repair service, scheduled at a time that's convenient for you. To schedule service, call Monday to Friday, 7 a.m. to 10 p.m. EST, or Saturday and Sunday, 8 a.m. to 6 p.m. EST. Many GE Consumer Service company-operated locations offer you service today or tomorrow, or at your convenience. Our factory-trained technicians know your appliance inside and out—so most repairs can be handled in just one visit.

In Canada: Monday to Friday, 7 a.m. to 8 p.m. and Saturday, 8 a.m. to 5 p.m. EDT.

For Customers With Special Needs...

**In the USA:
800.626.2000**

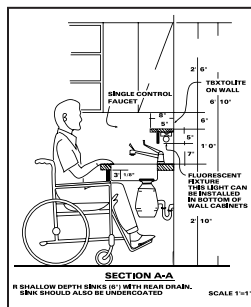

GE offers, free of charge, a brochure to assist in planning a barrier-free kitchen for persons with limited mobility.

Consumers with impaired hearing or speech who have access to a TDD or a conventional teletypewriter may call 800.TDD.GEAC (800.833.4322) to request information or service.

Service Contracts

**In the USA:
800.626.2224**

**In Canada:
800.561.3344**

You can have the secure feeling that GE Consumer Service will still be there after your warranty expires. Purchase a GE contract while your warranty is still in effect and you'll receive a substantial discount. With a multiple-year contract, you're assured of future service at today's prices.

Parts and Accessories

**In the USA:
800.626.2002**

**In Canada:
800.561.3344**

Individuals qualified to service their own appliances can have parts or accessories sent directly to their home. The GE parts system provides access to over 47,000 parts...and all GE Genuine Renewal Parts are fully warranted. VISA, MasterCard and Discover cards are accepted.

User maintenance instructions contained in this manual cover procedures intended to be performed by any user. Other servicing generally should be referred to qualified service personnel. Caution must be exercised, since improper servicing may cause unsafe operation.

YOUR MONOGRAM ADVANTIUM OVEN WARRANTY
Staple sales slip or cancelled check here. Proof of original purchase date is needed to obtain service under warranty.

WHAT IS COVERED

From the Date of the Original Purchase

LIMITED ONE-YEAR WARRANTY

For one year from the date of the original purchase, GE will replace any part of the microwave oven which fails due to a defect in materials or workmanship. During this limited one-year warranty, GE will also provide, free of charge, all labor and related service to replace the defective part.

FIVE-YEAR LIMITED WARRANTY

For five years from the date of the original purchase, GE will replace the magnetron tube, if the magnetron tube fails due to a defect in materials or workmanship. During this five-year limited warranty, you will be responsible for any labor or in-home service costs.

All warranty service will be provided by our Factory Service Centers or by our authorized Customer Care® servicers during normal working hours.

Should your appliance need service, during warranty period or beyond, in the U.S.A call 800.444.1845.

Please have serial and model numbers available when calling for service.

WHAT IS NOT COVERED

- Service trips to your home to teach you how to use the product.
- Improper installation, delivery or maintenance.
- Product not accessible to provide required service.
- Failure of the product or damage to the product if it is abused, misused (for example, cavity arcing from wire rack or metal/foil), or used for other than the intended purpose or used commercially.
- Replacement of house fuses or resetting of circuit breakers.
- Damage to the product caused by accident, fire, floods or acts of God.
- Incidental or consequential damage caused by possible defects with this appliance.
- Damage caused after delivery.

EXCLUSION OF IMPLIED WARRANTIES—Your sole and exclusive remedy is product repair as provided in this Limited Warranty. Any implied warranties, including the implied warranties of merchantability or fitness for a particular purpose, are limited to one year or the shortest period allowed by law.

This warranty is extended to the original purchaser and any succeeding owner for products purchased for home use within the USA. If the product is located in an area where service by a GE Authorized Servicer is not available, you may be responsible for a trip charge or you may be required to bring the product to an Authorized GE Service Location for service. In Alaska, the warranty excludes the service calls to your home.

Some states do not allow the exclusion or limitation of incidental or consequential damages, so the above limitation or exclusion may not apply to you. This warranty gives you specific legal rights, and you may also have other rights which vary from state to state. To know what your legal rights are in your state, consult your local or state consumer affairs office or your state's Attorney General.

Warrantor: General Electric Company, Louisville, KY 40225

Manual del Usuario

Horno Advantium®
240V Speedcook Oven

Modelo:
ZSA2201

Anote aquí el número de modelo y serie:

Modelo # _____

Serie # _____

Encontrará estos números en la etiqueta adentro del horno.

49-40623-1
MFL38211618

06-10 GE

monogram.com



INSTRUCCIONES IMPORTANTES DE SEGURIDAD LEA TODAS LAS INSTRUCCIONES ANTES DE USAR

Horno Advantium

Cuando se usen aparatos eléctricos, siempre deben seguirse precauciones básicas de seguridad, incluyendo las siguientes:

⚠️ ADVERTENCIA: Para reducir el riesgo de quemaduras, descargas eléctricas, incendio, lesiones a personas o una exposición excesiva a energía de microonda:

PRECAUCIONES QUE DEBE TENER PARA EVITAR UNA POSIBLE EXPOSICIÓN A UNA EXCESIVA ENERGÍA DE MICROONDA

- (a) **No trate** de operar este horno con la puerta abierta, ya que el funcionamiento con la puerta abierta puede resultar en una exposición dañina de energía de microonda. Es importante que nadie altere ni juegue con los cierres de seguridad.
- (b) **No coloque** ningún objeto entre la parte frontal del horno y la puerta, tampoco permita que se acumulen en las superficies de sello residuos de sucio o de limpiadores.
- (c) **No opere** el horno si está dañado. Es particularmente importante que la puerta del horno cierre adecuadamente y que no exista daño en:
- (1) La puerta (doblada)
 - (2) Bisagras y aldabas (quebradas o flojas),
 - (3) Sellos de la puerta y superficies de sello.
- (d) **El horno no debe** ser ajustado o reparado por cualquier persona a excepción del personal de servicio calificado.

Contents

Advantium

Controles de Cocimiento	12
Conociendo su Horno Advantium.....	10
Características del Horno.....	11
Seguridad.....	2-9

Cocimiento Rápido

Consejos de Cocimiento.....	14
Cocimiento rápido personalizado ..	17
Mis Recetas	17-19
Nivel de Potencia	16
Repite la última función.....	17
Reanuda la función.....	17
Recipientes para cocimiento rápido	14
Recipientes seguros paracocimiento rápido.....	8
Lo que es normal.....	13
Uso del menú predeterminado de cocimiento rápido.....	15

Otras funciones de cocimiento

Asar y tostar	21
Hornear con convección.....	20
Calentar	22
Fermentar.....	22

Cocinar en el Microonda

Cocinar con tiempo.....	24
Consejos de cocimiento.....	23
Descongelar por tipo de comida	26
Descongelar con tiempo	25
Consejos de descongelación.....	25
Micro 30 segundos	25
Mis Recetas	25
Niveles de potencia de microonda	24
Precauciones para evitar una posible exposición a excesiva energía de microonda	2
Cocimiento con sensor	27-28
Lo que es normal.....	23
Uso de selecciones predeter- minadas de microonda	24

Otras características

Ventiladores automáticos.....	31
Luz nocturna automática	30
Conversión automática	29
Volumen del pito.....	29
Bloqueo del control.....	31
Reloj	29
Cocimiento completo	28
Inicio demorado.....	30
Pantalla ON/OFF.....	29
Ayuda.....	31
Recordatorio.....	29
Luz de la superficie.....	32
Cronómetro.....	31
Plato giratorio On/Off.....	29
Ventilador del respirador.....	32
Unidades de temperatura.....	30

Cuidado y Limpieza

Limpieza del interior.....	32
Limpieza del exterior.....	34
Bandejas de cocimiento yláminas para hornear.....	33
Plato giratorio removible	33
Cómo reemplazar la luz de la cavidad.....	35
Cómo reemplazar la luz de superficie	34

Búsqueda de Problemas

Solucionador de Problemas.....	36, 37
--------------------------------	--------

Soporte para el Cliente

Soporte para el cliente.....	39
Garantía.....	Cubierta Trasera

INSTRUCCIONES IMPORTANTES DE SEGURIDAD

LEA TODAS LAS INSTRUCCIONES ANTES DE USAR

Horno Advantium

- **Lea todas las instrucciones antes de utilizar este aparato. Al utilizar aparatos eléctricos, se deben seguir precauciones básicas de seguridad, incluyendo las siguientes:**
- Lea y siga las precauciones específicas de la sección Precauciones para evitar una posible exposición a excesiva energía de microondas
- Este aparato debe contar con una conexión a tierra. Conecte sólo a un tomacorriente con adecuada conexión a tierra. Ver la sección Instrucciones de conexión a tierra de la página 8.
- Este horno de microondas se encuentra aprobado por UL para la instalación sobre cocinas a gas (menos de 60,000BTU) y eléctricas.
- Este horno para usar sobre la estufa está diseñado para usarse sobre estufas de un ancho no superior a 36". Puede instalarse sobre equipamientos de cocción a gas y eléctricos.
- No utilice este aparato si tiene el cable eléctrico o el enchufe dañados, si no funciona bien o si ha sufrido una avería o una caída. Si se daña el cable eléctrico, debe reemplazarlo el Servicio Técnico de General Electric o un agente de servicio autorizado utilizando un cable eléctrico de General Electric.
- Para reducir el riesgo de incendio en la cavidad del horno:
 - No cocine de más los alimentos. Preste atención al aparato cuando se coloquen papel, plástico u otros materiales combustibles dentro del horno durante la cocción.
 - Quite los ganchitos de alambre y las manijas de metal de los recipientes de papel o de plástico antes de colocarlos en el horno.
 - No utilice el horno para almacenar elementos. No deje productos de papel, utensilios de cocina o alimentos en el horno cuando no lo esté usando.
 - No cocine palomitas de maíz en el horno de microondas a menos que cuente con un accesorio especial para microondas o que utilice palomitas de maíz especiales para hornos de microondas.
 - Si los materiales ubicados dentro del horno se prenden fuego, mantenga cerrada la puerta del horno, apáguelo y desconecte el cable eléctrico, o corte la energía desde el panel de fusibles o del interruptor de circuitos. Si se abre la puerta, el fuego puede propagarse.
 - No utilice las funciones del sensor dos veces seguidas en la misma porción de comida. Si los alimentos no se cocinaron después de la primera cuenta regresiva, utilice COOK BY TIME (cocinar por tiempo) para obtener tiempo de cocción adicional.
 - No use el horno para secar periódicos. .

PRECAUCIONES DE SEGURIDAD

- Asegúrese que su aparato esté debidamente instalado y puesto a tierra por un técnico calificado de acuerdo con las instrucciones de instalación suministradas.
- Instale y coloque este aparato de acuerdo con las Instrucciones de Instalación suministradas.
- Algunos productos como huevos enteros y recipientes sellados – por ejemplo, botes sellados – pueden explotar y no deben calentarse en este horno. Si lo utiliza de esta manera puede resultar en una lesión.
- No monte este aparato arriba del fregadero.
- Este horno no está aprobado ni probado para uso marino.
- Este horno está aprobado UL para una instalación de pared estándar, arriba de 36 pulg.
- No opere este aparato si está dañado o si lo han dejado caer.
- Como con cualquier otro aparato, se requiere una cercana supervisión cuando se utilizado por niños.
- Utilice este aparato sólo para los fines descritos en este manual.
- No utilice químicos corrosivos o vapores en este aparato.
- Este horno está específicamente diseñado para calentar, deshidratar y cocinar alimentos, no se diseñó para uso en laboratorios o para uso industrial.
- Este aparato sólo debe ser reparado por personal de servicio calificado. Contacte a la empresa de servicio autorizada para la revisión, reparación o ajuste de este aparato.

GUARDE ESTAS INSTRUCCIONES

INSTRUCCIONES IMPORTANTES DE SEGURIDAD

LEA TODAS LAS INSTRUCCIONES ANTES DE USAR

Horno Advantium

IMPORTANT SAFETY INSTRUCTIONS

- No cubra ni bloquee ninguna abertura del aparato.
- No guarde este aparato en el exterior. No lo utilice cerca del agua – por ejemplo, en un sótano mojado, cerca de una piscina, cerca de un grifo o en ubicaciones similares.
- Vea las instrucciones de limpieza de la superficie de la puerta en la sección de Cuidado y Limpieza del Horno, en este manual.
- Si agarran fuego los materiales adentro del horno, mantenga la puerta del horno cerrada, apague el horno y apague el fusible o interruptor automático del panel. Si abre la puerta, el fuego se puede propagar.
- Para evitar chispas no se debe utilizar la parrilla de alambre del horno para el cocimiento rápido o cocimiento con microonda.
- No cubra las parrillas u otra parte del horno con papel metálico. Esto puede sobrecalentar el horno.
- No deben utilizarse alimentos o utensilios metálicos de grandes dimensiones en este horno porque pueden crear un incendio o un riesgo de descarga eléctrica.
- No utilice productos de papel cuando el aparato se utiliza en modos diferentes al microondas.
- Termómetro—No utilice termómetros comunes de cocina u horno cuando cocine mediante el microondas. El metal y mercurio de estos termómetros pueden provocar una formación de arco eléctrico y generar posibles daños al horno. No utilice un termómetro en los alimentos que coloca en el microondas a menos que el termómetro esté diseñado o recomendado para usarse en el horno de microondas.
- No limpie con esponjillas de metal. Pueden desprenderse pedazos de la esponjilla y tocar partes eléctricas, provocando un riesgo de descarga eléctrica.
- No almacene materiales que no sean nuestros accesorios recomendados en este horno cuando no se encuentre en uso.
- No permita que el cable eléctrico cuelgue sobre el borde de la mesa o del mostrador de encimera.
- Mantenga el cable alejado de superficies calientes.
- No sumerja el cable eléctrico o el enchufe en agua.
- No haga funcionar el horno sin el plato giratorio en su lugar. El plato giratorio no debe tener ninguna clase de bloqueo para que pueda girar.
- Durante y después del uso, no toque o deje que su vestimenta u otros materiales inflamables entren en contacto con cualquier área interior del horno; deje pasar un tiempo prudencial para que se enfríen.
- Las potenciales superficies calientes incluyen la puerta, el piso, las paredes y la parrilla del horno y el plato giratorio.
- Es importante mantener limpia el área donde la puerta se sella contra el microondas. Sólo use detergentes suaves no abrasivos aplicados con una esponja limpia o un paño suave. Enjuague bien.
- No almacene ningún elemento directamente sobre la superficie del horno de microondas cuando éste se encuentre en funcionamiento.
- Mantenga el horno libre de acumulaciones de grasa.
- En cumplimiento con USDA, cocine la carne de res hasta alcanzar una temperatura INTERNA de por lo menos 160°F y las carnes de ave a una temperatura INTERNA de por lo menos 180°F. La cocción a estas temperaturas generalmente protege de enfermedades transmitidas por los alimentos. Para más información, consulte www.foodsafety.gov.

FORMACIÓN DE ARCO

El arco puede ocurrir durante el cocimiento rápido y el de microondas. Si observa chispas, presione la tecla CLEAR/OFF y corrija el problema.

No guarde la parrilla en el microonda. La parrilla SÓLO debe utilizarse para Hornear con Convección, Calentar y Fermentar.

Formación de arco, es el término de microondas, utilizado para chispas en el horno. Las chispas pueden ser causadas por:

- Contacto de metal o aluminio en los lados del horno.
- Aluminio no moldeado al alimento (las orillas que no están dobladas actúan como antenas).
- Utilice el aluminio de la manera en que se recomienda en este manual.

- Metales, como amarres, grapas en aves o platos con orillas de oro colocados en el horno.
- Los recipientes de metal o la parrilla de alambre del horno utilizada durante el cocimiento rápido o el de microonda (con excepción de las panas suministradas con el horno).
- Toallas de papel recicladas que contengan pequeños pedazos de metal utilizados en el horno.

INSTRUCCIONES IMPORTANTES DE SEGURIDAD

LEA TODAS LAS INSTRUCCIONES ANTES DE USAR

Horno Advantium

ALIMENTOS

- Al cocinar con microonda, coloque los alimentos y recipientes sobre la bandeja de vidrio claro.
- No haga palomitas de maíz en el horno microonda a menos de que utilice un accesorio especial para hacerlo o que utilice uno marcado para horno microonda.
- No hierva huevos en este horno. La presión que se acumula adentro de la yema del huevo hará que explote, resultando en una posible lesión.
- No opere el horno sin alimentos adentro, ya que lo puede dañar. Incrementa el calor alrededor del magnetrón y acorta la vida del horno.
- Alimentos con la piel externa intacta como las papas, salchichas, embutidos, tomates, manzanas, hígados de pollo y otros menús y las yemas de huevo deben ser pinchadas para permitir que el vapor salga durante el cocimiento.
- No descongele bebidas congeladas con cuellos de botellas estrechos (especialmente bebidas carbonatadas). Aunque el recipiente esté abierto, la presión se puede acumular. Esto puede causar que el recipiente explote, dando como resultado una posible lesión.
- Los alimentos que se cocinan en líquido (como la pasta) tienden a hervir más rápido que los alimentos que contienen menos humedad. Si esto ocurre, vea la sección de Cuidado y Limpieza del Horno para ver las instrucciones de cómo limpiar el interior del horno.
- Los alimentos calientes y el vapor pueden causar quemaduras. Tenga cuidado al abrir cualquier recipiente de comida caliente, incluyendo bolsas de palomitas de maíz, bolsas de cocimiento y cajas. Para evitar una posible lesión, dirija el vapor lejos de sus manos y cara.
- No cocine demasiado las papas. Se pueden deshidratar y agarrar fuego, causando daño al horno.
- Evite calentar alimentos para bebés en botes de vidrio, aunque estén destapados. Asegúrese que toda comida para bebé se cocine por completo. Mezcle la comida para distribuir el calor de forma pareja. Sea cuidadoso y evite hervir la fórmula al momento de calentarla. El recipiente se puede sentir más frío de lo que la fórmula realmente está. Siempre pruebe la fórmula antes de alimentar al bebé.
- No trate de freír en el horno.
- **AGUA SOBRECALENTADA**
Los líquidos, como el agua, café o té pueden calentarse arriba del punto de hervor sin que aparenten que están hirviendo. No siempre existen burbujas visibles o hervor cuando retira el recipiente del horno micro-onda. ESTO PUEDE RESULTAR EN LÍQUIDOS MUY CALIENTES QUE HIERVEN REPENTINAMENTE CUANDO SE MUEVE EL RECIPIENTE O INTRODUCES UNA CUCHARA U OTRO UTENSILIO EN EL LÍQUIDO.

Para reducir el riesgo de una lesión personal:

- No sobrecaliente el líquido.
- Mueva el líquido antes y a la mitad del calentamiento.
- No utilice recipientes rectos con cuellos angostos.
- Después de calentar, permita que el recipiente descanse en el horno microonda por un período corto de tiempo, antes de retirar el recipiente.
- Tenga mucho cuidado cuando inserte una cuchara u otro utensilio adentro del recipiente.

GUARDE ESTAS INSTRUCCIONES

INSTRUCCIONES IMPORTANTES DE SEGURIDAD LEA TODAS LAS INSTRUCCIONES ANTES DE USAR

Horno Advantium

Recipientes de cocina seguros para el microonda



Cuando utilice el horno el plato giratorio siempre debe estar colocado en su lugar.



Cuando cocine en el microonda la bandeja de vidrio claro siempre debe estar colocada en su lugar.

⚠ ¡ADVERTENCIA!

Cuando cocine en el microonda asegúrese que todos los recipientes sean convenientes para dicho uso. Puede utilizar la mayoría de las cacerolas de vidrio, platos de cocimiento, tazas medidoras, tazas para natillas, platos de cerámica o de china que no tengan bordes de metal o de vidrio con un brillo metálico. Algunos recipientes están marcadas "apropiado para microonda"

- No utilice la parrilla de alambre del horno para cocinar con microonda.
- Para cocinar sus alimentos coloque el recipiente para microonda directamente sobre la bandeja de vidrio claro.
- El uso de la bandeja de metal durante el cocimiento con microonda dará como resultado un rendimiento de cocimiento inferior.
- Si no está seguro que el plato es seguro para el microonda, realice la siguiente prueba: Coloque en el horno el plato que desea probar y una taza medidora de vidrio llena de agua. Coloque la taza medidora encima o cerca del plato. Cocine en el microonda de 30-45 segundos en high (alto). Si el plato se calienta, éste no debe usarse en el microonda.
Si el plato se mantiene frío y sólo se calienta el agua de la taza, entonces el plato puede usarse en el microonda.



Cómo probar si el plato es seguro para el microondas.

⚠ PRECAUCIÓN: Riesgo de fuego

- Los recipientes se pueden calentar debido al calor transferido por los alimentos calientes. Debe utilizar guantes para manipular los recipientes.
- Utilícelo como se indica en este manual, al utilizarlo en el horno, manténgalo a 1" de distancia de los lados del horno.
- Si utiliza un termómetro para carne al cocinar, asegúrese que sea seguro para uso en el microonda.
- Algunas bandejas de espuma de poliestireno (como los que se utilizan para empaquetar carne) tienen una capa fina de metal incrustada en la parte de abajo. Al utilizarlas en el microonda, el metal puede quemar el piso del horno o incendiar el papel toalla.
- No utilice productos de papel reciclados. Las toallas de papel, servilletas y papel encerado reciclados pueden contener pedazos de metal que generen chispas y se encienden. Se debe evitar utilizar productos de papel que contengan nylon o filamentos de nylon, ya que se pueden encender.
- Se puede utilizar papel toalla, papel encerado o envoltorio plástico para cubrir los platos y así retener la humedad y evitar salpicaduras. Asegúrese de ventilar la envoltura plástica para que pueda escapar el vapor.
- No todas las envolturas plásticas son convenientes para el horno microonda. Revise el empaque para utilizarlo adecuadamente.
- Las bolsas de cocimiento para hervir y las bolsas plásticas herméticas deben cortarse, pincharse o ventilarse siguiendo las instrucciones del paquete. Si no se hace, el plástico puede explotar durante o inmediatamente después del cocimiento, resultando en una posible lesión. Así mismo, los recipientes de plástico deben estar parcialmente abiertos, ya que forman un sello hermético. Cuando cocine con recipientes que estén herméticamente sellados por una cubierta de plástico, retire cuidadosamente la cubierta y dirija el vapor lejos de sus manos y cara.

GUARDE ESTAS INSTRUCCIONES

INSTRUCCIONES IMPORTANTES DE SEGURIDAD LEA TODAS LAS INSTRUCCIONES ANTES DE USAR

Horno Advantium

Recipientes de cocina seguros para el microonda (continuación)

- Recipientes plásticos – Los recipientes plásticos diseñados para microonda son muy útiles, pero deben ser utilizados cuidadosamente. Aun los recipientes plásticos que son seguros para el microonda pueden no ser tan tolerantes a condiciones de sobre cocimiento como el vidrio o materiales de cerámica y se pueden ablandar o carbonizar si se someten a períodos cortos de sobre cocimiento. En exposiciones más largas de sobre cocimiento, se puede incendiar la comida y el recipiente..

Siga los siguientes consejos

1. Solamente utilice plásticos seguros para el microonda y utilícelos en estricto cumplimiento con las recomendaciones del fabricante del recipiente.
2. No cocine en el microonda con los recipientes vacíos.
3. No permita que los niños utilicen recipientes plásticos sin la supervisión de un adulto.

Recipientes seguros para el horno, para Hornear con Convección, Asar, Calentar, Fermentar y Tostar

▲ PRECAUCIÓN: Riesgo de quemaduras

- El horno y la puerta se calentarán al hornear con convección, asar, calentar o tostar..
- Los recipientes se calentarán. Necesitará guantes para manipular los recipientes.

▲ PRECAUCIÓN: Riesgo de fuego

- Al asar o tostar no cubra los platos ni los recipientes plásticos, bolsas plásticas para cocinar/rostizar, envolturas plásticas, papel encerado ni papel.
- Utilice la bandeja de metal de la misma manera en que usaría una parrilla para hornear baja o una bandeja para hornear.

- Utilice la parrilla de alambre del horno cuando hornee con convección o para calentar.
- Cuando cocine coloque la comida directamente sobre las bandejas de metal a menos de que la receta requiera un plato.
- En este horno puede utilizar cualquier plato seguro para el horno. Colóquelo directamente sobre las bandejas.
- Si utiliza la bandeja de vidrio claro cuando hornee con convección, ase, caliente o toste obtendrá resultados inferiores en el rendimiento de cocimiento..



Quando utilice el horno el plato giratorio siempre debe estar colocado en su lugar.



Para asar coloque la comida directamente en la bandeja de metal para asar



Para hornear con convección, calentar o tostar coloque la comida directamente en la bandeja de metal.

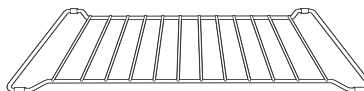

Para niveles de hornear o calentar coloque la comida directamente sobre la bandeja de metal o en el plato apropiado y colóquelo en la parrilla de alambre del horno

GUARDE ESTAS INSTRUCCIONES

INSTRUCCIONES IMPORTANTES DE SEGURIDAD LEA TODAS LAS INSTRUCCIONES ANTES DE USAR

Horno Advantium

Recipientes seguros para el horno, para cocimiento rápido



Cuando utilice el horno el plato giratorio siempre debe estar colocado en su lugar.



Para cocimiento rápido coloque la comida directamente en la bandeja de metal para asar.



Para cocinar rápido, convección, hornear, calentar o tostar coloque la comida directamente en la bandeja de metal.

⚠ PRECAUCIÓN: Riesgo de quemaduras

■ El horno y la puerta se calentarán cuando utiliza el cocimiento rápido.

■ Los recipientes se calentarán. Necesitará guantes para manipularlos.

⚠ PRECAUCIÓN: Riesgo de fuego

■ Cuando cocine rápido no utilice cubiertas, recipientes o bolsas para cocinar/rostar fabricadas de aluminio, plástico, cera o papel

■ No cubra con aluminio el plato giratorio, las bandejas de metal ni ninguna parte del horno. Esto causará chispas en el horno.

■ Utilice la bandeja de metal de la misma manera en que utilizaría una para hornear plana o una bandeja para hornear.

■ No utilice la rejilla de alambre del horno para cocinar rápido.

■ Cuando cocine coloque la comida directamente en las bandejas de metal a menos que el horno le indique que haga lo contrario.

■ Puede utilizar en su horno cualquier plato que no sea de metal y que sea seguro en el horno. Colóquelos directamente sobre las bandejas.

■ Si utiliza la bandeja de vidrio claro cuando cocine rápido obtendrá resultados de cocimiento inferiores y posiblemente rajará la bandeja de vidrio.

■ Utilice las bandejas de metal especificadas para uso en este horno. Las otras bandejas de metal no están diseñadas para este horno y darán resultados de cocimiento inferiores.

Instrucciones de conexión a tierra

⚠ ¡ADVERTENCIA!

El uso inadecuado del enchufe de conexión a tierra puede provocar un riesgo de descarga eléctrica.

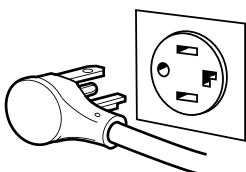

Verifique que haya una conexión a tierra adecuada antes del uso

Este aparato debe contar con una conexión a tierra. En caso de un cortocircuito, la conexión a tierra reduce el riesgo de una descarga eléctrica al brindar un cable de escape para la corriente eléctrica.

Este aparato se encuentra equipado con un cable eléctrico que contiene un cable de conexión a tierra con un enchufe de conexión a tierra. El enchufe debe conectarse en un tomacorriente con adecuada instalación y conexión a tierra.

Consulte a un electricista o técnico calificado si no comprende por completo las instrucciones de conexión a tierra, o si no sabe si el aparato cuenta con una adecuada conexión a tierra.

Para el uso de este aparato, es su responsabilidad y obligación cambiar un tomacorriente de pared estándar de 3 clavijas por uno de 4 clavijas y 30 amperios con adecuada conexión a tierra.

Bajo ninguna circunstancia corte o quite la clavija a tierra del cable eléctrico.

No utilice un enchufe adaptador con este aparato.

No utilice un cable de extensión con este aparato. Si el cable eléctrico es demasiado corto, solicite a un electricista o técnico calificado la instalación de un tomacorriente cerca del aparato.

Para un mejor funcionamiento, enchufe este aparato en su propio circuito eléctrico para evitar que las luces parpadeen, que el fusible se queme o que el interruptor de circuitos salte.

INSTRUCCIONES IMPORTANTES DE SEGURIDAD LEA TODAS LAS INSTRUCCIONES ANTES DE USAR

Horno Advantium

El ventilador

El ventilador funciona automáticamente en ciertas condiciones (ver la sección Ventilador). Evite el inicio y propagación de incendios accidentales de cocción mientras el ventilador se encuentra en uso

- Limpie a menudo la parte inferior del Advantium. No permita que la grasa se acumule en el Advantium o en los filtros del ventilador.
- En caso de un incendio de grasa en las unidades de superficie debajo del Advantium, apague el recipiente en llamas sobre la unidad de superficie cubriendo el recipiente por completo con una tapa, una plancha para galletas o una bandeja plana.
- Tenga cuidado al limpiar los filtros del ventilador. Los agentes de limpieza corrosivos, como los limpiadores de horno basados en lejía, pueden dañar los filtros.
- Tenga cuidado al limpiar los filtros del ventilador. Los agentes de limpieza corrosivos, como los limpiadores de horno basados en lejía, pueden dañar los filtros.
- Si flambea alimentos debajo del Advantium, encienda el ventilador
- Nunca deje unidades de superficie desatendidas debajo de su Advantium en configuraciones de calor altas. Los alimentos que hierven y se derraman pueden provocar humo y derrames grasos que pueden prenderse fuego y propagarse si el ventilador del Advantium se encuentra en funcionamiento. Para minimizar el funcionamiento del ventilador automático, utilice recipientes de cocción del tamaño adecuado y use calor alto en las unidades de superficie sólo cuando sea necesario.

⚠ ADVERTENCIA MARCA PASOS

La mayoría de los marca pasos están protegidos contra la interferencia de aparatos electrónicos, incluyendo los microondas. Sin embargo, cuando tengan alguna duda, los pacientes con marca pasos deben consultar con su médico.

READ AND FOLLOW THIS SAFETY INFORMATION CAREFULLY.

GUARDE ESTAS INSTRUCCIONES

Kits opcionales

Disponible en su distribuidor GE, a un costo adicional:

Kits de paneles de relleno:

- JX52WH—Blanco
- JX52BL—Negro

Al colocar un extractor de estufa de 36", los kits de paneles rellenan el ancho adicional para darle una apariencia empotrada personalizada.

Solamente para una instalación entre los gabinetes; no son para instalaciones al final de los gabinetes.

Cada kit contiene: dos paneles de relleno de 3" de ancho

Kits de Filtros

- JX81D—Kit de Filtro de Carbón para Recirculación

Los kits de filtros son utilizados cuando el horno no puede ser ventilado hacia el exterior.

Vea la cubierta trasera para ordenar por teléfono o en GEAppliances.com.

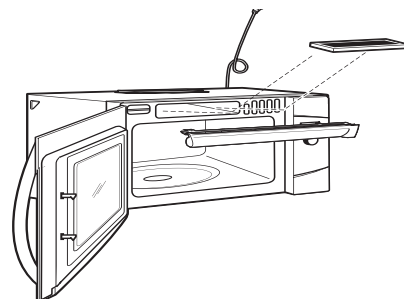

Conociendo su horno Advantium

El horno Advantium utiliza tecnología avanzada de Cocimiento rápido para aprovechar la energía de la luz. El horno Advantium cocina el exterior de los alimentos muy parecido al calor radiante convencional, al mismo tiempo en que penetra la superficie para cocinar el interior simultáneamente.

La luz halógena es la fuente primaria de energía, un sistema de convección y un calentador de cerámica ayudan al cocimiento, con un "refuerzo de micro-onda" agregado en algunos algoritmos de cocimiento. Los alimentos se cocinan parejos y rápido, al mismo tiempo en que retienen su humedad natural.

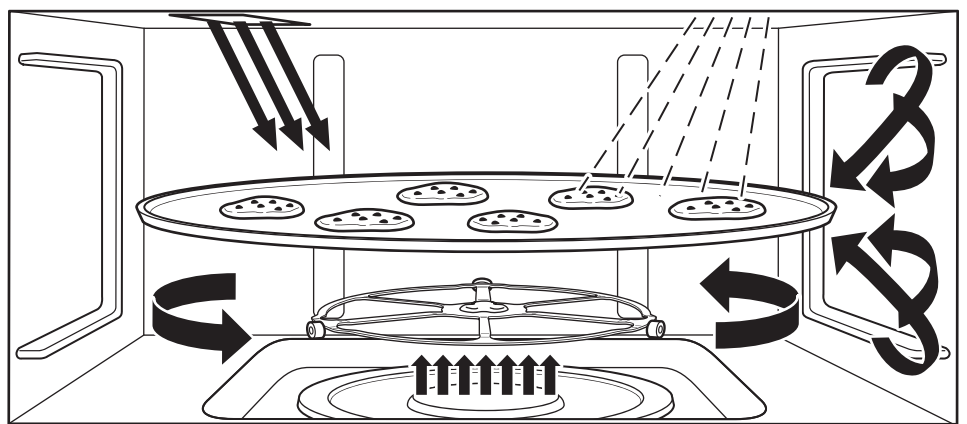

El horno Advantium es capaz de cocinar rápido, hornear con convección, asar, tostar, calentar, fermentar y cocinar con microonda. La función de cocimiento rápido es el mayor beneficio del horno Advantium.

Para cocinar rápido no se requiere pre-calentar. Coloque los alimentos en el horno y comience a cocinar inmediatamente. Se ahorra tiempo ya que no pre-calienta y debido a que éste cocina más rápido.

Características del horno

A través de este manual, las características y apariencia pueden variar de las de su modelo.

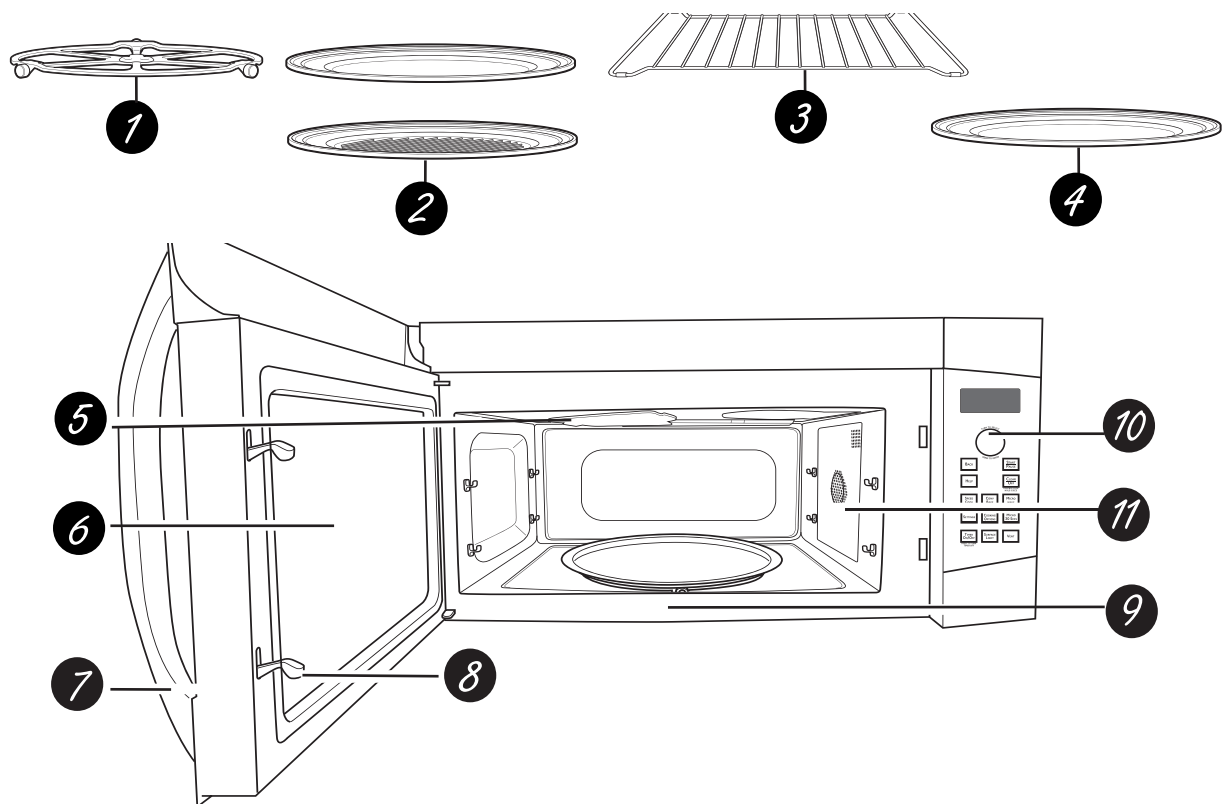

- 1** *Plato Giratorio*
Para todos los tipos de cocimiento el plato giratorio siempre debe estar en su lugar, en el piso del horno. Asegúrese de que esté colocado seguro sobre el eje en el centro del horno.
- 2** *Bandeja de Metal o Bandeja de Metal para Asar*
Al cocinar rápido, asar y tostar coloque los alimentos directamente en la bandeja de metal o bandeja de metal para asar y coloque el plato giratorio.
- 3** *Parrilla de Alambre del Horno*
Al hornear con convección o calentar coloque los alimentos directamente en la bandeja de metal o plato seguro para el horno sobre la parrilla de alambre del horno.
- 4** *Bandeja de Vidrio Claro*
Coloque el plato giratorio cuando utilice las funciones de microonda. Coloque los alimentos o el recipiente seguro para microondas directamente en la bandeja.
- 5** *Lámparas Halógenas Superiores*
Al cocinar rápido, asar y tostar, dos lámparas halógenas de 1200" cocinan los alimentos.
- 6** *Ventana*
Permite ver el cocimiento, al mismo tiempo en que mantiene confinadas las microondas adentro del horno.
- 7** *Manillita de la Puerta*
Hale para abrir la puerta.
- 8** *Aldabas de la Puerta*
Para que el horno funcione la puerta debe estar cerrada con la aldaba.
- 9** *Calentador de Cerámica Inferior*
Un calentador de cerámica de 500W cocina los alimentos por la parte de abajo, al cocinar rápido, asar o tostar.
- 10** *Panel de Control*
Las teclas utilizadas para operar el horno están ubicadas en el panel de control.
- 11** *Sistema de Convección*
Un elemento de calentamiento de 1550W cocina los alimentos con un ventilador de convección haciendo circular el aire caliente a través de la cavidad para cocinar rápido, asar, hornear con convección, tostar y calentar.

Controles de Cocimiento

Con su horno advantium usted podrá cocinar con luces halógenas de alta-intensidad, calentadores de cerámica, elemento de calentamiento de convección y/o con energía de microonda convencional.

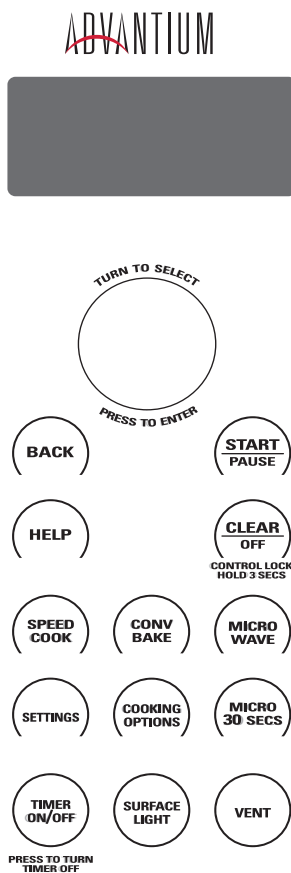

SELECTOR DIAL (dial selector)

Gire para seleccionar. Presione para ingresar. Gire para seleccionar alimentos, nivel de energía o selecciones de temperatura. También utilice el dial para aumentar (gire en sentido de las agujas del reloj) o disminuir (gire en sentido contrario a las agujas del reloj) el tiempo. Simplemente presione el botón para ingresar la selección.

BACK (regreso)

Presione este botón para retroceder uno o más niveles del proceso de programación.

HELP (ayuda)

Presione este botón para averiguar más sobre las funciones del horno.

DISPLAY (pantalla)

Muestra las selecciones de las funciones e información sobre el horno cuando se encuentra en uso.

START/PAUSE (inicio/pausa)

Presione esta tecla para iniciar o detener cualquier función de cocimiento.

CLEAR/OFF (borrar/apagar)

Presione esta tecla para cancelar TODOS los programas del horno, con excepción del reloj, la luz automática nocturna, el cronómetro, el ventilador del respirador y la luz de superficie.

SPEEDCOOK (cocimiento rápido)

Presione este botón para acceder al menú predeterminado de cocción rápida o para configurar su propio programa de cocción

CONV BAKE (hornear con convección)

Presione esta tecla para hornear con convección.

MICROWAVE (microonda)

Presione esta tecla para acceder al menú de microonda o para ajustar su propio programa de microonda.

SETTINGS (ajustes)

Presione esta tecla para programar el reloj y acceder al plato giratorio on/off, conversión automática, luz nocturna automática, volumen del pito, pantalla on/off, recordatorio y unidades de temperatura.

COOKING OPTIONS (opciones de coc.)

Presione este botón para acceder a repetir el último, asar, leudar, tostar, calentar e inicio retardado.

MICRO 30 SECS (micro 30 segundos)

Inicia el microondas durante 30 segundos de cocción. Se agregan 30 segundos adicionales al tiempo de cocción restante cada vez que se presiona el botón.

TIMER ON/OFF (cronómetro on/off)

Presione esta tecla para programar el cronómetro para minutos y segundos.

SURFACE LIGHT (luz de la superficie)

Presione esta tecla para encender y apagar la luz de la plancha.

VENT (ventilador)

Presione esta tecla para encender y apagar el ventilador del respirador.

Uso de las funciones de cocimiento rápido

▲ PRECAUCIÓN: Riesgo de quemaduras

Cuando utilice los programas de cocimiento rápido, recuerde que el horno, la puerta y los platos estarán muy calientes.

Debe programar el reloj antes de utilizar su horno por primera vez. Vea la sección Reloj.

Antes de comenzar, asegúrese que el plato giratorio esté en su lugar. Utilice la bandeja de metal o la bandeja de metal para asar y su propio recipiente de vidrio o cerámica, si es necesario.



El plato giratorio debe estar colocado en su lugar siempre que utiliza el horno.



Para cocinar rápido coloque los alimentos directamente en la bandeja de metal o en la bandeja de metal para asar.

- El horno se detendrá si abre la puerta durante el cocimiento y aparecerá PAUSE en la pantalla. Para reanudar el cocimiento cierre la puerta y presione START/PAUSE.
- Seleccione EDIT para cambiar el tiempo o los niveles de potencia en cualquier momento durante el cocimiento.
- Se produce humo al cocinar rápido carnes en el horno.
- Para cocinar un tiempo adicional después de que terminó el ciclo de cocimiento, utilice la función para Reanudar, como se le indica en la pantalla.

Lo que es normal

Tiempos de cocimiento

- Al cocinar rápido con el menú predeterminado de alimentos, podrá ver en la pantalla OPTI-MIZING COOK TIME (optimizando el tiempo de cocimiento) varios segundos después de presionar START/PAUSE. El horno detecta automáticamente el nivel del voltaje eléctrico de su casa y ajusta el tiempo de cocimiento hacia arriba o hacia abajo para un cocimiento adecuado.

Ventiladores de Enfriamiento

- Los ventiladores se encenderán durante el cocimiento. Al final, éstos continuarán durante un tiempo corto para enfriar los componentes internos. Los ventiladores se apagarán automáticamente cuando las piezas internas del horno estén frías. La pantalla mostrará "Oven is Cooling" (el horno se está enfriando).
- Mientras el horno esté encendido el respirador emitirá un aire caliente.
- Cuando el horno está caliente el ventilador de escape se enciende automáticamente. Vea la sección del Ventilador Automático.

Luces

- Cuando el horno está encendido, la luz estará visible alrededor de la puerta o de la caja exterior.
- Las luces halógenas se opacarán y se encenderán y apagarán durante el ciclo de cocimiento rápido, algunas veces a niveles de potencia completa. Esto es normal. El horno detecta el nivel de calor y se ajusta automáticamente

Calor del Horno

- Los ciclos de cocimiento rápido no requieren un tiempo de precalentamiento. El horno comienza a cocinar inmediatamente.
- La puerta y el interior del horno estarán muy calientes. Tenga cuidado al abrir la puerta y retirar los alimentos. Tenga cuidado del vapor que se puede salir alrededor de la puerta.
- Cuando cocine rápido no utilice recipientes ni cubiertas hechas de papel, plástico o aluminio.
- Cuando cocine por un período largo de tiempo, el horno puede reducir automáticamente los niveles de potencia para mantener el nivel apropiado de calor en el horno.

Sonidos

- Es normal escuchar durante el cocimiento chasquidos y el soplador del ventilador. El control electrónico enciende y apaga los componentes.

Interferencia

- Se puede observar interferencia de TV/radio cuando utiliza el microondas, similar a la interferencia causada por otros aparatos pequeños. Esto no indica un problema con el microondas. Mueva el radio o la TV lo más lejos posible del microondas o revise la posición de la antena de la TV/radio.

Consejos para mejores resultados de cocimiento rápido

Arregle los alimentos como se muestra a continuación para asegurar un dorado consistente y parejo al cocinar los alimentos directamente sobre la bandeja de metal.

Los alimentos pueden tocarse unos con otros, pero no deben traslaparse.

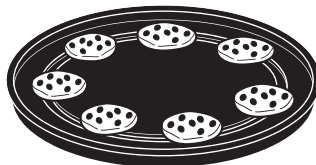

Patrón circular
(Ejemplo, biscochos, galletas)



Patrón lado a lado
(Ejemplo, carnes y pollos)



Patrón lado a lado
(Ejemplo, carnes y pollos)

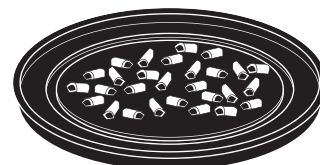

Una capa
(Ejemplo, aperitivos)

La carne, pollo, pescado o mariscos frescos que están congelados deben descongelarse antes de cocinarlos. (Puede utilizar la función de descongelación del microonda). Siga las instrucciones del paquete para otros alimentos congelados empacados

Recipientes para cocimiento rápido

⚠ PRECAUCIÓN: Riesgo de quemaduras

- Los recipientes se calentarán. Necesitará guantes para manipular los recipientes.
- Siga las sugerencias para el recipiente que aparecen en la pantalla del horno o en el Libro de Recetas.
- Cuando cocine coloque los alimentos directamente en la bandeja de metal o en la bandeja de metal para asar, a menos de que el horno le indique lo contrario.
- Utilice la bandeja de metal de la misma manera en que utilizaría una parrilla para hornear baja o una bandeja para hornear.
- Además de los utensilios suministrados, usted puede utilizar platos de cacerolas que no sean de metal, platos para tartas y otros recipientes seguros para el calor. Colóquelos directamente en la bandeja de metal.

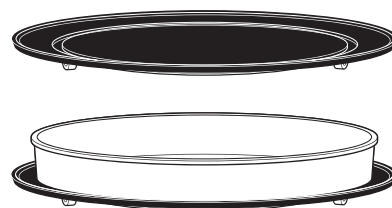

- Asegúrese de seleccionar un tamaño que se ajuste fácilmente.
- Coloque la bandeja de metal o la bandeja de metal para asar en el plato giratorio. Coloque el recipiente de vidrio o cerámica en la bandeja.
- Cuando cocine rápido no utilice recipientes ni cubiertas hechas de papel, plástico o aluminio.

Utilice el menú predeterminado de cocimiento rápido

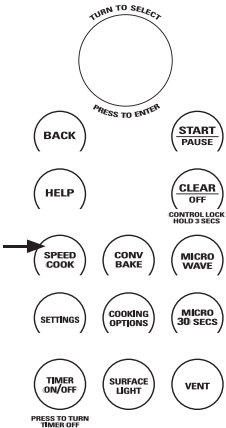

El Advantium está preconfigurado para cocinar más de 175 comidas populares.

1. Presione la tecla SPEEDCOOK.
Si no se hace ninguna selección en 15 segundos, la pantalla regresará a la hora del día.
2. Gire el dial selector para seleccionar la categoría del tipo de alimento que desea. Presione el dial para seleccionar.
3. Gire el dial selector para seleccionar el alimento específico (selección de menú). Presione el dial para seleccionar.
4. Gire el dial selector para seleccionar la cantidad, tamaño y/o cocimiento (si lo requiere, el horno le indicará). Presione el dial después de cada selección.

5. Una vez que la pantalla muestre: EDIT (editar), SAVE (guardar) o START (iniciar), presione la tecla START/PAUSE o el dial selector para comenzar a cocinar.

Voltee la comida cuando el horno le indique TURN FOOD OVER (para ciertos tipos de comida).

Cuando el horno indique CHECK for DONENESS, revise para ver si la comida está cocinada a su gusto (para ciertos alimentos).

Si desea revisar los ajustes durante el cocimiento presione el dial selector.

Si entró una selección no deseada, simplemente presione en cualquier momento la tecla BACK y vuelva a entrar las selecciones deseadas.

Se puede producir humo cuando cocinará rápido carne en el horno.

Selecciones del menú predeterminado de cocimiento rápido

De acuerdo con la Guía de la USDA, se debe cocinar la carne a una temperatura INTERNA de por lo menos 160°F y el pollo a una temperatura INTERNA de por lo menos 180°F. Cocinar a estas temperaturas generalmente protege contra enfermedades producidas por los alimentos. Para más información visite la página www.foosafety.gov.

Categoría	Alimento	Selección del Menú	Categoría	Alimento	Selección del Menú	Categoría	Alimento	Selección del Menú	
Aperitivos	Bocadillos de Bagel		Pollo	Con hueso		Sandwich	Banderillas (congelados)		
	Palitos de Queso			Sin Hueso			Rollo de Hot Dog		
	Rollos (congelados)			Filete (congelado)			Sandwich a la Parrilla		
	Jalapeño Poppers			Dedos (congelado)			Sandwich relleno		
	Bolitas de Carne (cong.)			Frito (congelado)					
	Nachos			Nugget (congelado)			Mariscos	Filetes de Bacalao	
	Nueces, Rostizadas			Tortita (congelado)				Palitos de pescado (cong.)	
	Aros de Cebolla			Tierno (congelado)				Empanizado congelado	
	Rollos de Pizza			Alas (congelado)				Filete de pescado reloj	
	Pretzels Suaves (cong.)			Entero				Salmón	
Taquitos (congelados)				Mariscos					
				Steak de Pescado Espada (1")					
				Talapia					
				Steaks de Atún					
				Pescado blanco/Bacalao					
Panes	Biscochos		Postres	Mezcla de Brownie		Guarnición	Cacerola		
	Palitos de Pan			Galletas			Frijoles Fritos (16 oz)		
	Pan de Queso			Tartas (fruta fresca)			Espárragos rostizados		
	Rollos			Cubierta para Tartas			Pimentón rostizado		
	Rollos para la cena			Rollos (refrigerados)			Chiles rostizados (3-6)		
Pan de ajo		Taquitos (congelados)		Maíz rostizado (1-4)					
Tostadas Texasas				Ajo rostizado					
				Vegetales mixtos rostizados					
				Escalopas de papas					
Desayuno	Waffles Belgas		Entradas	Rollos (congelados)					
	Pizza de Desayuno			Pan de carne (9x5)					
	Tostadas a la Francesa			Taquitos (congelados)					
	Tortitas de Papa								
	Panqueques (congelados)			Carnes	Filet Mignon				
	Rollos (refrigerados)				Hamburguesas				
	Biscocho con Salchicha				Chuletas de Cordero				
	Chorizos				Chuletas de Cerdo				
	Tortitas de Salchicha				Ribeye Steak				
	Strudel (congelados)				Sirloin Steak				
Empanadas		Strip Steak							
Waffles (congelados)		T-Bone Steak							
		Tenderloin							
			Pizza	Deli/Fresca					
				Pizza Congelada					
				Utilice corteza pre-cocida					
			Papas	Papa horneada					
				Tortitas de papa					
				Papas congeladas					
				Nuggets congelados					
				Camote/Jícama					

Niveles de potencia de cocimiento rápido

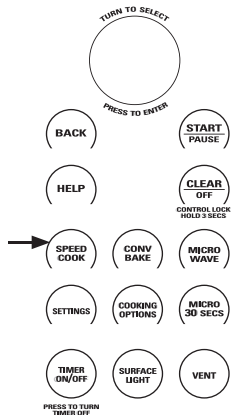

El Advantium utiliza energía de las lámparas halógenas de alta intensidad, del calentador de cerámica, del sistema de convección y de microondas para cocinar simultáneamente los alimentos por arriba, abajo y en el interior, y sellar la humedad y el sabor.

Cuando utilice el menú predeterminado de alimentos, los niveles de potencia ya están seleccionados para usted. Sin embargo, estos se pueden ajustar al utilizar el menú predeterminado de alimentos y MY RECIPES (Mis Recetas).

Cada nivel de potencia le ofrece energía de la lámpara halógena o del calentador de cerámica y de microonda durante cierto porcentaje de tiempo o le ofrece calentamiento para el sistema de convección.

Por ejemplo:

- U-07 Lámpara halógena superior encendida el 70% del tiempo.
- L-07 Calentador de cerámica inferior encendido el 70% del tiempo.
- M-05 Microonda encendido el 50% del tiempo.
- C-07 Elemento de convección calienta el horno a 350°F.

NOTA: Tenga cuidado al ajustar los niveles de potencia de manera que no cocine los alimentos demasiado o muy poco.

1. Presione la tecla SPEEDCOOK y seleccione su comida (siga las instrucciones de uso del menú predeterminado de cocimiento rápido)
2. Cuando la pantalla muestre EDIT,SAVE o START, gire el dial para seleccionar EDIT (editar).

Si no desea cambiar ninguno de los ajustes, simplemente presione el dial y pase a la siguiente selección.

3. Presione el dial si no desea ajustar el tiempo de cocimiento.
4. Gire el dial en dirección de las manecillas de reloj para aumentar o al contrario para disminuir el nivel de potencia superior. Presione el dial para seleccionar.
5. Gire el dial para cambiar el nivel de potencia inferior. Presione el dial para seleccionar.
6. Gire el dial para cambiar el nivel de potencia de microonda. Presione el dial para seleccionar.
7. Gire el dial para cambiar el nivel de potencia de convección. Presione el dial para seleccionar.
8. Presione la tecla START/PAUSE o el dial selector para comenzar a cocinar.

Siga estas guías generales cuando seleccione los mejores ajustes de U=, L=, M= y C= para sus recetas favoritas.

U = Seleccione un ajuste más alto para alimentos delgados que requieren un café dorado en la parte de arriba (por ejemplo: filetes de pescado, tostadas, pechugas de pollo deshuesadas). Seleccione un ajuste más bajo para alimentos gruesos o con mucho contenido de azúcar o grasa (por ejemplo: muffins, rostizados, cacerolas) o que requieran un tiempo de cocimiento más largo

L = Seleccione un ajuste más alto para alimentos gruesos o densos que no requieren un cocimiento rápido en el centro (por ejemplo: steaks, cacerolas). Seleccione un ajuste más bajo para alimentos delgados (por ejemplo: galletas).

M = Seleccione un ajuste más alto para acortar el tiempo de cocimiento para alimentos densos o pesados (por ejemplo: cacerolas, pollos enteros). Seleccione un ajuste más bajo para alimentos delicados (por ejemplo: panes) o alimentos que requieren un período de cocimiento más largo para obtener resultados suaves (por ejemplo: steaks, carne para asar)

C = Seleccione un ajuste más bajo para alimentos más delicados que se cocinan a temperaturas más bajas. Seleccione un ajuste más alto (7 o mayor) para alimentos robustos o que se cocinan a temperaturas arriba de 350°F

Repita la última función

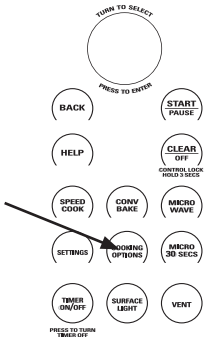

Utilice esta función para ahorrar tiempo para alimentos que cocina repetidas veces, como galletas y aperitivos.

1. Presione COOKING OPTIONS (opciones de cocimiento) y seleccione REPEAT LAST (repita el último).
2. La pantalla mostrará el último alimento que pre-ajustó.

NOTA: El último programa que utilizó se guarda durante dos horas.

3. Presione la tecla START/PAUSE o el dial selector para comenzar a cocinar.

Función para Reanudar

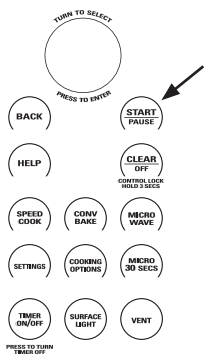

1. Si necesita cocinar la comida por más tiempo, usted puede reiniciar el horno al presionar la tecla START/PAUSE o el dial selector.
2. La pantalla mostrará RESUME COOKING (reanudar el cocimiento) y el horno volverá a iniciar automáticamente al 10% del tiempo original.

El programa permanece en memoria durante 5 minutos. Después necesitará programar de nuevo. Vea la sección de Uso del menú predeterminado de cocimiento rápido.

Mi Receta -cocimiento rápido personalizado

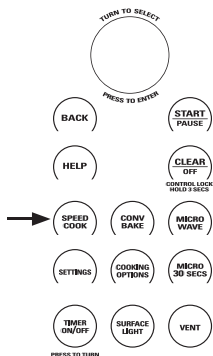

El Advantium le ofrece flexibilidad al cocinar sus platos favoritos.

Si desea cocinar una comida que no se encuentra entre nuestras selecciones predeterminadas, utilice My Recipe para personalizar el cocimiento rápido.

1. Presione la tecla SPEED COOK y seleccione MY RECIPE (mi receta). Luego presione el dial para seleccionar. Seleccione NEW RECIPE (receta nueva).

Si no realiza ninguna entrada durante 15 segundos, la pantalla regresará a la hora del día.

2. Gire el dial selector para seleccionar el tiempo de cocimiento. Presione el dial para seleccionar.

La pantalla le indicará que debe seleccionar el nivel o niveles de potencia.

3. Gire el dial para seleccionar el nivel de potencia superior. Gire el

dial en dirección de las manecillas del reloj para aumentar o en dirección contraria para disminuir el nivel de potencia superior. Presione el dial para seleccionar.

4. Gire el dial para seleccionar el nivel de potencia inferior. Presione para seleccionar.
5. Gire el dial para seleccionar el nivel de potencia de microonda. Presione para seleccionar.
6. Gire el dial para seleccionar el nivel de potencia de convección. Presione para seleccionar.
7. Presione la tecla START/PAUSE o presione el dial selector para comenzar a cocinar.

Para sugerencias sobre el nivel de potencia o tiempo de cocimiento, utilice la guía de cocimiento, libro de recetas o las selecciones del menú predeterminado de cocimiento rápido.

Mi Receta - para entrar y salvar

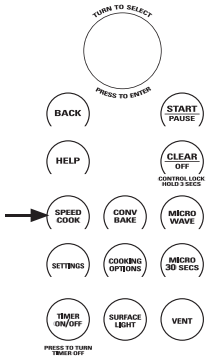

Agrega y guarda hasta 30 de sus recetas para cocimiento rápido o micro-onda, o las recetas del menú predeterminado de cocimiento rápido como una receta favorita. Una vez realizada, puedes llamar rápidamente y en cualquier momento su receta favorita para cocinar la comida como a usted le gusta!

1. Presione los botones SPEEDCOOK (cocción rápida) o MICROWAVE (microondas).
2. Gire el dial para seleccionar MY RECIPE (Mis Recetas). Presione el dial para seleccionar.
3. Gire el dial hasta que aparezca NEW RECIPE (nueva receta). Presione el dial para seleccionar.
4. Aparecerá ENTER COOK TIME (entre el tiempo de cocimiento). Gire el dial para escoger el tiempo de cocimiento. Presione el dial para seleccionar.

La pantalla le indicará que debe seleccionar los niveles de potencia.

5. Gire el dial en dirección de las manecillas de reloj para aumentar o al contrario para disminuir el nivel de potencia superior. Presione el dial para seleccionar.

Utilice la guía de cocimiento o libro de recetas para ver sugerencias del nivel de potencia y del tiempo de cocimiento.

6. Seleccione SAVE (guardar) del resumen de la pantalla.
7. Aparecerá SPELL THE FOOD NAME (deletree el nombre de la comida). Gire el dial hasta la primera letra de la descripción de su comida y presione el dial para seleccionar. Continúe este proceso hasta deletrear el resto del nombre. Presione la tecla START/PAUSE para guardar la receta y su nombre.

Mi Receta - encontrar y utilizar

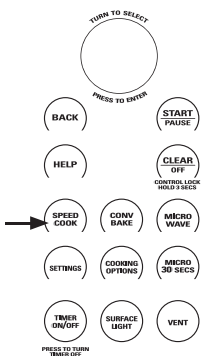

Para encontrar y utilizar las recetas guardadas:

1. Presione los botones SPEEDCOOK (cocción rápida) o MICROWAVE (microondas).
2. Gire el dial para seleccionar MY RECIPE (Mis Recetas).

3. Aparecerán en la pantalla los nombres de las recetas que ha guardado.
4. Gire el dial hasta que aparezca la receta que desea y presione el dial para seleccionar.
5. Presione la tecla START/PAUSE o el dial selector para comenzar el cocimiento.

Mi Receta - para ajustar o cambiar

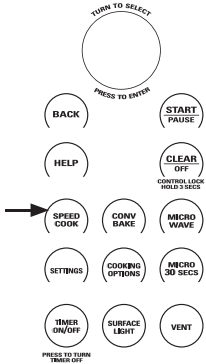

Para ajustar o cambiar las recetas guardadas :

1. Presione los botones SPEEDCOOK (cocción rápida) o MICROWAVE (microondas).
2. Gire el dial para seleccionar MY RECIPE (mi receta).
3. Gire el dial hasta la receta que desea cambiar. Presione el dial para ingresar. Aparecerán las configuraciones actuales.
4. Elija EDIT (editar).
5. Gire el dial para ajustar el tiempo de cocción y presione el dial para ingresar.

6. Gire el dial para cambiar los niveles de energía y presione el dial para ingresar cada nivel de energía.
7. Gire el dial para cambiar el nombre de la receta. Presione el dial para ingresar cada cambio de letra
8. Presione el botón START/PAUSE (iniciar/pausa) para guardar la receta modificada.

Para nivel de energía y sugerencias de tiempo de cocción, utilice su guía de cocción o recetario.

Mi Receta- para eliminar

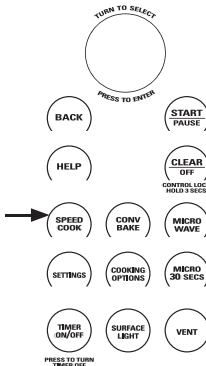

Para eliminar las recetas guardadas:

1. Presione los botones SPEEDCOOK (cocción rápida) o MICROWAVE (microondas).
2. Gire el dial para seleccionar MY RECIPE (Mis Recetas).
3. Seleccione la receta que desea eliminar.
4. Gire el dial para seleccionar DELETE (eliminar).

Hornear con Convección

Hornear con convección le permite cocinar los alimentos de la misma manera que un horno convencional, utiliza un elemento para calentar el aire adentro del horno. Se puede programar cualquier temperatura entre 250°F a 450°F.

El ventilador circula suavemente el aire caliente a través del horno, sobre y alrededor de los alimentos. Debido a que el aire caliente se mantiene en constante movimiento, algunos alimentos se cocinan un poco más rápido, a diferencia de los hornos de cocimiento regular.

Antes de comenzar, asegúrese que la parrilla de metal esté en su lugar. Se pueden utilizar ambas parrillas en los dos niveles de cocimiento.



Cuando hornee o caliente en los dos niveles coloque el alimento en la bandeja de metal o en el plato apropiado y colóquelo sobre la parrilla de alambre del horno.

PRECAUCIÓN: RIESGO DE QUEMADURAS

Cuando hornee, recuerde que el horno, la puerta y los platos están muy calientes.

De acuerdo con la USDA, cocine la carne a una temperatura INTERNA de por lo menos 160°F, el pollo a una temperatura INTERNA de por lo menos 180°F. Cocinar a estas temperaturas generalmente protege contra enfermedades producidas por los alimentos. Para más información visite la página www.foosafety.gov.

Cómo se Hornea con Convección

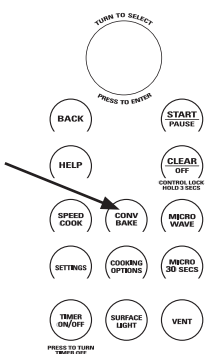

1. Presione el botón CONV BAKE (hornear por convección).
2. Gire el dial para configurar la temperatura y presione el dial para ingresar.
3. Presione el dial para ingresar y confirmar la selección.

Para iniciar de inmediato sin configurar un tiempo de cocción, seleccione START (iniciar) o presione el botón START/PAUSE (iniciar/pausa).

Para configurar un tiempo de cocción:

1. Gire el dial y seleccione COOK TIME (tiempo de cocción).
2. Gire el dial para configurar el tiempo de cocción y presione el dial para ingresar.
3. Para iniciar el tiempo de cocción de inmediato, coloque los alimentos en el horno y seleccione START COOK TIME (iniciar tiempo de cocción). Luego presione el dial o el botón START/PAUSE (iniciar/pausa) para

iniciar. El tiempo de cocción iniciará de inmediato la cuenta regresiva.

Para iniciar el tiempo de cocción después del precalentamiento, seleccione START PREHEAT (iniciar precalentamiento). El horno emitirá una señal cuando alcance la temperatura de cocción. Coloque los alimentos en el horno y presione el botón START/PAUSE (iniciar/pausa). El tiempo de cocción iniciará la cuenta regresiva.

Si la puerta del horno se abre durante la cocción, "Pause" (pausa) aparecerá en la pantalla. Cierre la puerta y presione el botón START/PAUSE (iniciar/pausa).

Los tiempos de cocción se muestran en horas y minutos y pueden configurarse hasta un máximo de 2 horas 59 minutos. El tiempo puede cambiarse durante la cocción girando el dial.

Consejos de cocimiento para hornear con convección

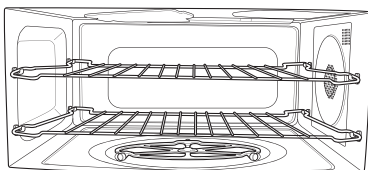

- Se recomiendan panas de metal para todos los tipos de productos horneados, pero especialmente cuando es importante dorar.
- Las panas de metal oscuras o con acabado mate son mejores para panes y tartas, ya que absorben el calor y producen cortezas más crujientes.
- Las panas de aluminio brillante son mejores para pasteles, galletas o muffins, ya que reflejan el calor y ayudan a producir una corteza ligeramente suave.
- Las cacerolas de vidrio o de aleación de cerámica y vidrio o los platos para hornear son mejores para recetas con huevo y queso debido a la fácil limpieza del vidrio.
- Al hornear en un solo nivel, utilice el inferior. Los sujetadores superiores sólo deben utilizarse para hornear en los dos niveles.

Asar y Tostar

Asar y tostar utilizan las lámparas superiores, el ca-lentador inferior y el sistema de convección, para asar o tostar los alimentos similar al horno convencional.

Antes de comenzar asegúrese que el plato giratorio esté en su lugar. Al tostar utilice la bandeja de me-tal y al asar utilice la bandeja de metal o la bandejade metal para asar

**⚠ PRECAUCIÓN:
Riesgo de quemaduras**

Al asar o tostar, recuerde que el horno, la puerta y los platos estarán muy calientes.



Cuando utilice el horno el plato giratorio debe estar siempre en su lugar.

Coloque los alimentos directamente en la bandeja de metal o en la bandeja de metal para asar

Cómo asar

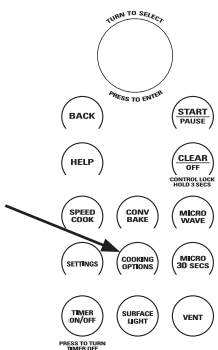

1. Presione la tecla COOKING OPTIONS (opciones de cocimiento).
2. Gire el dial a BROIL (asar) y presione para seleccionar.
3. Coloque los alimentos en el horno y presione para iniciar.

Si abre la puerta del horno durante el cocimiento, aparecerá PAUSE en la pantalla. Cierre la puerta y presione START/PAUSE.

Consejos de cocimiento para asar

- Los tiempos de asar pueden ser más cortos en el horno Advantium ya que utiliza lámparas halógenas. Asegúrese de monitorear de cerca los alimentos para obtener los resultados deseados.
- Para mejores resultados al asar, coloque los alimentos directamente en la bandeja de metal para asar
- Se produce humo al asar carne en el horno.
- Si precalienta el horno para asar carne, precaliente con la bandeja de metal para asar en el horno y para una mejor brasa en la carne colóquela sobre la bandeja caliente.
- Para un mejor rendimiento, cuando se carne precaliente el horno durante 5 minutos. El pollo tiene mejores resultados sin precalentar el horno.
- Se deben voltear los alimentos a la mitad del tiempo de asado.
- Retire las piezas más finas, para evitar que se cocinen demasiado y que se sequen.

Cómo tostar

1. Presione la tecla COOKING OPTIONS (opciones de cocimiento)
2. Gire el dial a TOAST (tostar) y presione para seleccionar
3. Gire el dial para programar el reloj presione para iniciar.

Si abre la puerta del horno durante el cocimiento, aparecerá PAUSE en la pantalla. Cierre la puerta y presione START/PAUSE.

Consejos de cocimiento para tostar

- Utilice la bandeja de metal para mejores resultados al tostar.
- No necesita darle vuelta a la mayoría de los alimentos.
- Al tostar nueces, múevalos a la mitad del tiempo de cocimiento.
- Tueste las piezas más gruesas por más tiempo, las piezas delgadas menos tiempo.

Calentar

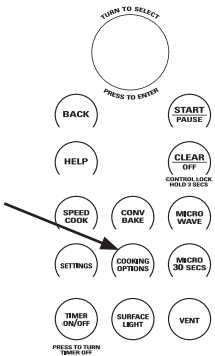

La función WARM mantendrá calientelas comidas cocinadas a temperaturas de servicio. Siempre comience con la comida caliente. Utilice recipientes y utensilios que puedan soportar temperaturas hasta 230°F.

1. Presione la opción COOKING OPTIONS (opciones de cocimiento).
2. Gire el dial para seleccionar WARM. Presione el dial para seleccionar
3. Gire el dial para seleccionar el nivel de humedad que desea. Vea el cuadro y consejos a continuación. Presione el dial para seleccionar.
4. Seleccione START (iniciar) o presione el botón START/PAUSE (iniciar/pausa) para iniciar. El horno comienza a calentar de inmediato e indica la cantidad de tiempo de calentamiento que se debe completar.

Si la puerta del horno se abre durante el calentamiento, "Pause" (pausa) aparecerá en la pantalla. Cierre la puerta y presione el botón START/PAUSE (iniciar/pausa).

Para hacer crujiente los alimentos viejos:

- Seleccione el ajuste de CRISP. Precaliente el horno durante 10 minutos. **NOTA:** Sólo precaliente cuando desee hacer crujiente los alimentos viejos.
- Coloque la comida o los platos directamente en la bandeja de metal.
- Revise para ver si está crujiente después de 45 minutos. Si es necesario, agregue más tiempo.



Cuando utilice el horno el plato giratorio debe estar siempre en su lugar.



Para calentar coloque los alimentos o el recipiente seguro para el horno directamente en la bandeja de metal.

Cuadro de Selección de Temperatura y Humedad

Tipo de Comida	Ajuste de Humedad
Cacerolas	Húmedo
Chili/Sopa	Húmedo
Panqueques, waffles	Húmedo
Pizza	Crujiente
Papas, horneadas	Crujiente
Papalinas/Galletas	Crujiente

Consejos para alimentos crujientes:

- No cubra los alimentos.
- No utilice recipientes plásticos ni envoltorios plásticos.
- No es necesario precalentar a menos que desee hacer crujiente alimentos viejos. (Vea Hacer crujiente los alimentos viejos)

Consejos para alimentos húmedos:

- Cubra los alimentos con una tapa o con papel de aluminio.
- No utilice recipientes plásticos ni envoltorios plásticos.
- No es necesario precalentar.

Fermentar



Cuando utilice el horno el plato giratorio debe estar siempre en su lugar.



Para fermentar coloque la masa en un tazón/paña para pan y colóquela en la bandeja de metal

La función para fermentar suministra automáticamente la temperatura apropiada para el proceso de fermentación, por lo tanto, no necesita ajustar la temperatura.

1. Presione la opción COOKING OPTIONS (opciones de cocimiento)
 2. Gire el dial para seleccionar PROOF (leudar) y presione para ingresar.
 3. Seleccione START (iniciar) o presione el botón START/PAUSE (iniciar/pausa) para iniciar. El horno comienza a leudar de inmediato e indica la cantidad de tiempo de leudado que se debe completar.
- Para evitar bajar la temperatura del horno y prolongar el tiempo de

fermentación, no abra la puerta del horno sin necesidad.

- Revise los productos de pan antes, para evitar sobre-fermentarlos.

NOTAS:

- No utilice el modo de fermentación para calentar alimentos o para mantener caliente la comida. La temperatura de fermentación no es lo suficientemente caliente para mantener la comida a temperaturas seguras. Utilice la función WARM para mantener la comida caliente
- La función de fermentación no operará si el horno está demasiado caliente. Permita que el horno se enfríe antes de fermentar

Uso de las funciones de microonda

Asegúrese que el plato giratorio esté en su lugar. Utilice la bandeja de vidrio claro. Coloque los alimentos o el recipiente para microondas directamente en la bandeja de vidrio claro, para cocinar los alimentos.



Cuando utilice el horno el plato giratorio debe estar siempre en su lugar.



Cuando cocine en el microondas la bandeja de vidrio claro siempre debe estar en su lugar.

Recipientes de cocimiento

- Asegúrese que todos los recipientes sean adecuados para cocinar en microondas.

SELECCIONES PREDETERMINADAS PARA EL MICROONDAS

- | | | |
|------------------------------------------------------------------------------------------------------------------------------------------------------------------------------------------------------------------------------------------------------------------------------------------------------------------------------------------------------------------------------------------------------------|-----------------------------------------------------------------------------------------------------------------------------------------------------------------------------------------------------------------------------------------------------------------------------------------------------------------------------------------------------------------------------------------------------------------------------------------------------------------------------------------------------------------------------------------------------------------------------------------------------------------------------------------------------------------------------------|---------------------------------------------------------------------------------------------------------------------------------------------------------------------------------------------------------------------------------------------------------------------------------------------------------------|
| <ul style="list-style-type: none"> ■ Cocimiento <ul style="list-style-type: none"> -Por tipo de comida -Por tiempo -Por tiempo 1 y 2 ■ Descongelación <ul style="list-style-type: none"> -1.0 lb rápido -Por tiempo -Por tipo de comida -Por peso -Derretir -Ablandar | <ul style="list-style-type: none"> ■ Bebidas <ul style="list-style-type: none"> -Agua (8 oz) -Café (8 oz) -Té (8 oz) -Leche (8 oz) -Cocoa caliente (8 oz) ■ Palomitas de Maíz
(2.9oz a 3.5 oz) ■ Derretir <ul style="list-style-type: none"> -Mantequilla -Caramelo -Queso -Chispas de Chocolate -Malavaviscos ■ Cocimiento Lento ■ Ablandar <ul style="list-style-type: none"> -Mantequilla -Queso Crema -Glaseados (16 oz) -Helado | <ul style="list-style-type: none"> ■ Recalentar <ul style="list-style-type: none"> -Bebidas -Cacerolas -Pollo -Pasta -Pizza -Plato de comida -Arroz -Sopa -Filetes/Chuletas -Vegetales |
|------------------------------------------------------------------------------------------------------------------------------------------------------------------------------------------------------------------------------------------------------------------------------------------------------------------------------------------------------------------------------------------------------------|-----------------------------------------------------------------------------------------------------------------------------------------------------------------------------------------------------------------------------------------------------------------------------------------------------------------------------------------------------------------------------------------------------------------------------------------------------------------------------------------------------------------------------------------------------------------------------------------------------------------------------------------------------------------------------------|---------------------------------------------------------------------------------------------------------------------------------------------------------------------------------------------------------------------------------------------------------------------------------------------------------------|

Lo que es normal

Interferencia

- Se puede observar interferencia de TV/ radio cuando utiliza el microonda, similar a la interferencia causada por otros aparatos pequeños. Esto no indica un problema con el microonda. Mueva el radio o la TV lo más lejos posible del microonda o revise la posición de la antena de la TV/radio.

Calor del Horno

- Los recipientes se pueden calentar debido a la transferencia de calor de los alimentos calientes. Utilice guantes para manipularlos
- El vapor se puede salir alrededor de la puerta.

Consejos de cocimiento

- Cuando cocine tocino, coloque la tiras en capas sobre el plato. Cubra cada capa con papel toalla.
- Cuando cocine vegetales, utilice una cacerola o tazón seguro para el microondas. Cúbralos con una tapa seguro para el micro-ondas o con un envoltorio plástico ventilado.
- Para vegetales congelados, agregue agua de acuerdo con las instrucciones del paquete
- Para vegetales frescos, agréguele 2 cucharadas de agua a cada porción

Niveles de potencia de microonda

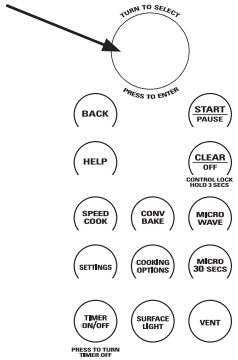

El nivel de energía del microondas se configura automáticamente en todas las funciones del microondas pero usted puede cambiarlo por COOK BY TIME (cocinar por tiempo), COOK BY TIME 1&2 (cocinar por tiempo 1&2), MICRO 30 SEC (micro 30 seg), y DEFROST BY TIME (descongelar por tiempo).

de energía del microondas. Presione el dial para ingresar el tiempo de cocción y los cambios al nivel de energía.

Los siguientes son algunos ejemplos de diferentes niveles de energía

High (alto) 10: Pescado, tocino, vegetales, líquidos en hervor.

Med-High (med-alto) 7: Cocción suave de carne de res y de ave; horneado de estofados y recalentamiento.

Medium (medio) 5: Para cocción lenta y para tiernizar estofados y cortes de carne menos tiernos.

Low (abajo) 2 ó 3: Descongelar, hervir a fuego lento, salsas delicadas.

Warm (tibio) 1: Mantener alimentos calientes; ablandar mantequilla.

1. Primero, siga las instrucciones para COOK BY TIME (cocinar por tiempo), COOK BY TIME 1&2 (cocinar por tiempo 1&2), MICRO 30 (micro 30), y DEFROST BY TIME (descongelar por tiempo).
2. Seleccione START (iniciar) o presione el botón START/PAUSE (iniciar/pausa) para iniciar.
3. Presione EDIT (editar) para cambiar el tiempo de cocción y luego el nivel

Cómo utilizar las selecciones predeterminadas de microonda

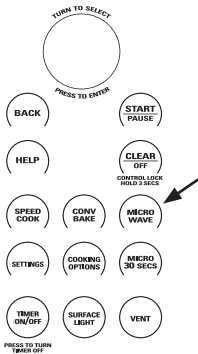

1. Presione la tecla MICROWAVE
Si no hace ninguna selección en 15 segundos, la pantalla regresará a la hora del día.
2. Gire el dial para seleccionar COOK (cocinar), DEFROST (descongelar), BEVERAGE (bebida), POPCORN (palomitas de maíz), MELT (derretir), REHEAT (recalentar), SIMMER (fuego lento) y SOFTEN (ablandar).
3. Gire el dial para encontrar la comida que desea cocinar, descongelar o recalentar. Presione el dial para seleccionar
4. Gire el dial selector para seleccionar el tipo, cantidad, peso y/o tamaño, como

le indique el horno. Presione el dial después de cada selección.

5. Presione el dial o el botón START/PAUSE (iniciar/pausa) para iniciar la cocción.

Presione el dial selector para revisar los ajustes durante el cocimiento.

Si abre la puerta durante el cocimiento, el horno se detendrá y la pantalla mostrará PAUSE. Cierre la puerta y presione START/PAUSE para reanudar el cocimiento.

Si entró una selección no deseada simplemente presione en cualquier momento la tecla BACK y vuelta a introducir las selecciones deseadas.

Cocimiento con tiempo

Utilice COCINAR CON TIEMPO para cocinar en el microonda alimentos que no se encuentran en las selecciones predeterminadas del microondas.

1. Presione la tecla MICROWAVE.
2. Presione el dial para seleccionar COCINAR CON TIEMPO y luego presiónelo para seleccionar.
3. Gire el dial para ajustar el tiempo de cocimiento y luego presiónelo para seleccionar.

4. Gire el dial para ajustar el nivel de potencia luego presiónelo para seleccionar.

5. Presione el dial o la tecla START/PAUSE para comenzar a cocinar.

Puede abrir la puerta durante el COCINAMIENTO CON TIEMPO para revisar la comida. Cierre la puerta y presione START/PAUSE para reanudar el cocimiento.

Cocimiento con tiempo 1 y 2

Utilice COCINAR CON TIEMPO 1 Y 2 para cocinar con microonda los alimentos que requieren dos diferentes tiempos y niveles de potencia.

1. Presione la tecla MICROWAVE.
2. Gire el dial para seleccionar COOK y presiónelo para seleccionar.
3. Gire el dial para seleccionar el COOK BY TIME 1&2 (Cocimiento con tiempo 1 y 2) y presiónelo para seleccionar.

4. Gire el dial para ajustar el 1er tiempo y presiónelo para seleccionar. Repita para el 1er nivel de potencia, el 2do tiempo y el 2do nivel de potencia.

5. Presione el dial o la tecla START/PAUSE para comenzar a cocinar.

Micro 30 segundos

Presione MICRO 30 SECS repetidamente para incrementar 30 segundos el tiempo de cocimiento en el microondas. El horno arranca inmediatamente

El nivel de potencia se ajusta automáticamente en alto, pero lo puede cambiar para mayor flexibilidad. Vea las instrucciones en la sección Niveles de Potencia del Microondas.

Mis Recetas

Vea las secciones de MY RECIPE (Mis Recetas) en la sección de Cocimiento Rápido de este libro para ver las instrucciones de cómo guardar,

usar, cambiar o eliminar una receta personalizada del microonda

Consejos para descongelar

Utilice *DESCONGELAR POR TIPO DE COMIDA* para carne, pollo, pescado y pan. Utilice *DESCONGELAR CON TIEMPO* para la mayoría de las comidas congeladas.

- Las comidas congeladas en papel o plástico pueden descongelarse en el empaque cuando utiliza *DESCONGELACIÓN CON TIEMPO*. Cuando utiliza *DESCONGELACIÓN POR TIPO DE COMIDA* deber retirar la carne del empaque. Los empaques cerrados deben ranurarse, pincharse o ventilarse después de que la comida esté parcialmente descongelada. Los recipientes plásticos deben estarparcialmente destapados.
- Las cenas familiares congeladas pre-empacadas pueden descongelarse y cocinarse en el microondas. Si la comida está en un recipiente de aluminio, transfírela a un plato seguro para el micoondas.

- Las comidas que se arruinan fácilmente no deben permanecer afuera por más de una hora, después de descongelarla. La temperatura ambiente promueve el crecimiento de bacterias dañinas.
- Al descongelarse, la comida debe estar fría pero suave en todas las áreas. Si todavía tiene un poco de hielo, regrésela brevemente al microondas odéjela descansar un par de minutos.
- Al descongelar 3 o más libras de carne molida o en cubos, retire las porciones descongeladas, cuando se le indique que debe voltearlo.

Descogelación con tiempo

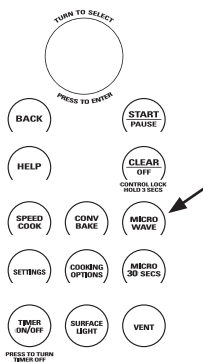

Utilice la *DESCONGELACIÓN CON TIEMPO* para descongelar durante un tiempo seleccionado.

1. Presione la tecla MICROWAVE.
2. Gire el dial selector a DEFROST. Presione el dial para seleccionar.
3. Gire el dial selector a DEFROST BY TIME. Presione el dial para seleccionar.
4. Gire el dial selector para seleccionar el tiempo que desea. Presione el dial para seleccionar.
5. Presione el dial o la tecla START/PAUSE para comenzar a descongelar.
6. Voltee la comida cuando el horno le indique TURN FOOD OVER.

El nivel de potencia se ajuste automáticamente en 3, pero lo puede cambiar. Para cambiar los niveles de potencia, vea las instrucciones de Niveles de Potencia del Microonda.

Usted puede descongelar rápidamente pequeñas cantidades de alimentos al elevar el nivel de potencia después de entrar el tiempo. El nivel de potencia 7 acorta el tiempo total de descongelación a la mitad; el nivel de potencia 10 acorta el tiempo total en aproximadamente 1/3. Al descongelar en niveles de potencia altos, los alimentos necesitarán una frecuente atención, más de la usual y éstos se pueden cocinar un poco.

Descongelar por tipo de comida

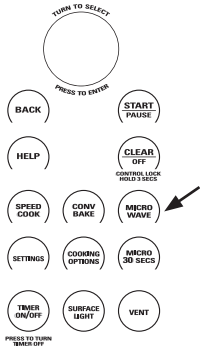

DESCONGELAR POR TIPO DE COMIDA ajusta automáticamente los tiempos y niveles de potencia de descongelación, para dar resultados más parejos las carnes, pollo y pescado que pesan hasta 6 libras.

1. Retire la carne del empaque y colóquela en un plato seguro para el microondas. El pan debe permanecer en el empaque, pero retire los amarres de metal.
2. Presione la tecla MICROWAVE.
3. Gire el dial a DEFROST. Presione el dial para seleccionar.
4. Gire el dial para DESCONGELAR POR TIPO DE COMIDA. Presione el dial para seleccionar.
5. Presione el dial para escoger el tipo de comida. Presione el dial para seleccionar.
6. Gire el dial al peso de la comida, utilice la Guía de Conversión de la derecha. Por ejemplo, dial 1.2 para 1.2 libras (1 libra, 3 onzas). Presione el dial para seleccionar.
7. Presione el dial o la tecla START/PAUSE para comenzar a descongelar.
8. Voltee la comida cuando el horno le indique TURN FOOD OVER.

- Para una descongelación pareja retire la carne descongelada o forre las áreas tibias con pequeños pedazos de aluminio.
- Después de descongelar, la mayoría de las carnes necesitan descansar 5 minutos para completar la descongelación. Los rostizados grandes deben descansar aproximadamente 30 minutos.

Guía de Conversión

Si el peso de la comida está en libras y onzas, las onzas deben ser convertidas a la décima parte (.1) de una libra.

Weight of Food in Ounces	Enter Food Weight (tenths of a pound)
1-2	.1
3	.2
4-5	.3
6-7	.4
8	.5
9-10	.6
11	.7
12-13	.8
14-15	.9

Consejos para el cocimiento con sensor del microonda

El modo de microonda del horno Advantium tiene un sensor de cocimiento y recalentamiento. El horno detecta automáticamente si la comida está cocinada y se apaga el solo - eliminando la necesidad de programar tiempos de cocimiento y niveles de potencia.

Las funciones con sensor detectan la humedad creciente liberada durante el cocimiento. El horno ajusta automáticamente el tiempo de cocimiento para varios tipos y cantidades de comida.

⚠ ADVERTENCIA: Riesgo de fuego

No utilice las funciones con sensor dos veces consecutivas en la misma porción de comida - se puede sobre cocinar o quemar. Si la comida está cruda después de terminar el primer tiempo, utilice TIME COOK (cocimiento con tiempo) para agregar tiempo adicional de cocimiento.

Los recipientes y cubiertas adecuadas son esenciales para un mejor cocimiento con sensor.

- Siempre utilice recipientes seguros para el microondas y cúbralos con tapaderas o envoltura plástica ventilada. Nunca utilice cubiertas plásticas herméticas - ya que evitan que la humedad salga y se puede sobrecocinar la comida
- Antes de colocar la comida adentro delhorno asegúrese de que el exterior de los recipientes y que el interior del horno estén secos. Las gotas de humedad que se convierten en vapor pueden engañar al sensor. .
- Las palomitas de maíz y las papas se calientan mejor destapadas.

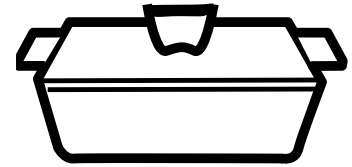

Cubierta

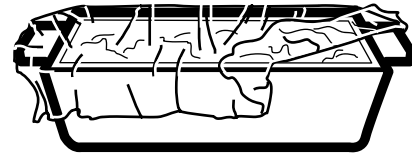

Ventilada

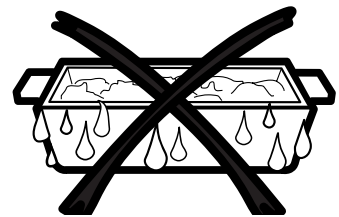

Seque los platos para que no seequivoque el sensor.

PROGRAMAS DE SENSOR DEL MICROONDA

- | | |
|---------------------------------------------------------------------------------------------|---------------------------------|
| ■ Carne molida | ■ Recalentar pollo |
| ■ Palomitas de Maíz
(Palomitas de maíz en paquete para el microondas, 2.9 oz. a 3.5 oz.) | ■ Recalentar pasta |
| ■ Sopa | ■ Recalentar un plato de comida |
| ■ Arroz | ■ Recalentar sopa |
| ■ Vegetales (enlatados, frescos, congelados) | ■ Recalentar vegetales |
| | ■ Recalentar vegetales |
| | ■ Cocimiento lento |

Para usar todos los programas con sensor

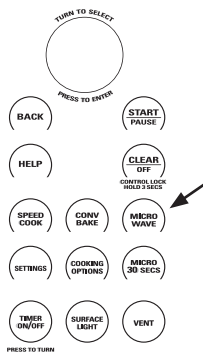

Para usar todas las funciones con sensor:

1. Presione el botón MICROWAVE (microondas).
2. Gire el dial para seleccionar COOK BY FOOD (cocinar por alimento) (ubicado debajo de COOK), REHEAT (recalentar), o SIMMER (fuego lento).
3. Gira COOK BY FOOD (cocinar por alimento) y REHEAT (recalentar), seleccione un alimento y presione el dial para ingresar. Para SIMMER (fuego lento), configure el tiempo para cocción a fuego lento después de que la sopa, salsa o estofado haya alcanzado el hervor.
4. Presione el dial o el botón START/PAUSE (iniciar/pausa) para iniciar la cocción.

No abra la puerta del horno hasta que comience la cuenta regresiva en la pantalla. Si usted abre la puerta mientras se realiza la cocción por sensor, aparecerá en la pantalla "Sensor Error - Close door and press START" (Error de sensor – Cierre la puerta y presione START). Cierre la puerta de inmediato y presione el botón START/PAUSE (iniciar/pausa) para recomenzar

⚠ ADVERTENCIA: Riesgo de Fuego

No utilice la función con sensor dos veces consecutivas en la misma porción de comida - la comida puede resultar seriamente cocinada o quemada. Si le falta cocimiento a la comida al final del tiempo de cocimiento con sensor utilice COOK BY TIME (cocimiento con tiempo) en el selector del microonda para cocinarla más tiempo.

- Si usted ha estado cocinando y el horno está caliente, puede indicar que se encuentra muy caliente para cocinar por sensor. En ese caso, el horno cambiará automáticamente a cocción por tiempo y puede preguntar sobre el peso o la cantidad de alimentos

- Para acortar o prolongar el tiempo de cocción, espere a que la cuenta regresiva aparezca en la pantalla. Luego gire el dial para agregar o restar tiempo

Notas sobre el programa Reheat (recalentar):

Los alimentos recalentados pueden tener amplias variaciones de temperatura. Algunas áreas pueden estar extremadamente calientes.

Es mejor utilizar COOK BY TIME (cocinar por tiempo) y no REHEAT (recalentar) con estos alimentos:

- Productos panificados.
- Alimentos que deben recalentarse sin tapa.
- Alimentos que deben mezclarse o girarse
- Alimentos que deben quedar con aspecto o superficies crujientes después de recalentarse.

Cómo ajustar las configuraciones automáticas del horno COOK BY FOOD (cocinar por alimento) y REHEAT (recalentar) para obtener un tiempo de cocción mayor o menor (no disponible en todos los tipos de alimentos):

Para reducir los tiempos de cocción automáticos: Después de que el horno se acciona, gire el dial en sentido contrario a las agujas del reloj hasta que aparezca un signo menos ("-") o un signo menos doble ("- -") y presione el dial para ingresar. Un signo menos ("-") es una reducción del 10% del tiempo de cocción y un signo menos doble ("--") es una reducción del 20% del tiempo de cocción.

Para aumentar los tiempos de cocción automáticos: Después de que el horno se acciona, gire el dial en sentido de las agujas del reloj hasta que aparezca un signo más ("+") o un signo más doble ("++") y presione el dial para ingresar. Un signo más ("+") es un aumento del 10% del tiempo de cocción y un signo más doble ("++") es un aumento del 20% del tiempo de cocción.

Cocimiento completo

Para recordarle que hay alimentos en el horno, en la pantalla podrá verse el modo de cocción y COOKING COMPLETE (cocción completa) y se

oír un pitido una vez por minuto hasta que se abra la puerta del horno o se presione el botón CLEAR/OFF (borrar/apagado).

<i>Clock (reloj)</i>	<p>Debe programar el reloj antes de utilizar el horno por primera vez. Cuando programe el reloj por primera vez vaya directamente al paso dos.</p> <ol style="list-style-type: none"> 1. Para cambiar la hora del reloj, presione la tecla SETTINGS y gire el dial a CLOCK SETTINGS (ajustes del reloj). Seleccione SET TIME (la hora) 	<ol style="list-style-type: none"> 2. Gire el dial para ajustar la hora. Presione el dial para seleccionar. Nota: Se programa AM/PM. 3. Gire el dial para ajustar los minutos. Presione el dial para seleccionar..
<i>Auto Conversion (conversión automática)</i>	<p>La conversión automática reduce automáticamente la temperatura de hornear con convección. Siempre debe introducir la temperatura de la receta y el horno hará el resto.</p>	<p>Para cambiar el ajuste, presione la tecla SETTINGS y gire el dial a AUTO CONVERSION. Presione el dial para seleccionar. Gire el dial para cambiar los ajustes a CONVERSION ON or CONVERSION OFF (Conversión encendido o apagado). Presione el dial para seleccionar.</p>
<i>Display On/Off (pantalla On/Off)</i>	<p>Utilice esta función para encender o apagar la pantalla del reloj.</p> <p>Presione la tecla SETTINGS, gire el dial para seleccionar DISPLAY ON/OFF (pantalla</p>	<p>encendida/apagada). Gire el dial para seleccionar CLOCK DISPLAY ON or CLOCK DISPLAY OF (el reloj de la pantalla encendido o apagado). Presione el dial para seleccionar.</p>
<i>Beeper Volume (volumen del pito)</i>	<p>Utilice esta característica para ajustar el volumen del pitido. Usted también puede desactivarla.</p>	<p>Presione el botón SETTINGS (configuraciones), gire el dial para seleccionar BEEPER VOLUME (volumen del pitido), presione el dial para ingresar. Seleccione el volumen del pitido, presione el dial para ingresar.</p>
<i>Reminder (recordatorio)</i>	<p>Utilice esta función para configurar el accionamiento del sonido de una alarma en un momento específico del día.</p> <ol style="list-style-type: none"> 1. Presione el botón SETTINGS (configuraciones), gire el dial para seleccionar REMINDER (recordatorio) y presione el dial para ingresar. 2. Seleccione SET REMINDER (configurar recordatorio) y presione el dial para ingresar. 3. Gire el dial para configurar la hora y minutos y presione el dial para ingresar. NOTA: La configuración de hora se hace en AM/PM. 	<p>Para desactivar el recordatorio, presione el botón SETTINGS (configuraciones), gire el dial para seleccionar REMINDER (recordatorio) y presione el dial para ingresar. Gire el dial para seleccionar CLEAR REMINDER (borrar recordatorio) y presione el dial para ingresar.</p> <p>Para desactivar la hora del recordatorio, presione el botón SETTINGS (configuraciones), gire el dial para seleccionar REMINDER (recordatorio) y presione el dial para ingresar. Gire el dial para seleccionar REVIEW REMINDER (revisar recordatorio) y presione el dial para ingresar. La pantalla mostrará.</p>
<i>Turntable On/Off (plato giratorio On/Off)</i>	<p>Utilice esta función para evitar que el plato giratorio gire cuando usa un plato demasiado grande para poder girar en la cavidad.</p> <p>Presione el botón SETTINGS (configuraciones), gire el dial para seleccionar TURNTABLE ON/OFF (plato giratorio encendido/apagado) y presione el dial para ingresar. Gire el dial para seleccionar TURNTABLE ON (plato giratorio encendido) o TURNTABLE OFF (plato giratorio apagado) y luego presione el dial para ingresar.</p> <p>NOTA:</p> <ul style="list-style-type: none"> • El plato giratorio no se desactiva en los modos cocción rápida, asar, tostar o sensor de microondas. 	<ul style="list-style-type: none"> • Si se selecciona TURNTABLE OFF (plato giratorio apagado) durante la cocción, el plato giratorio se desactivará hasta el final de este ciclo de cocción. El plato giratorio volverá a funcionar en el próximo ciclo de cocción y si se utiliza la función RESUME (reanudar). • Si se selecciona TURNTABLE OFF (plato giratorio apagado) antes de comenzar a cocinar, el plato giratorio permanecerá desactivado para cualquier cocción que se inicie en los próximos 5 minutos. Después de los 5 minutos, el plato giratorio volverá automáticamente a TURNTABLE ON (plato giratorio encendido).

*Auto Night Light
(luz nocturna automática)*

Utilice esta función para configurar que la luz de superficie se encienda y apague a una hora determinada.

1. Presione el botón SETTINGS (configuraciones), gire el dial para seleccionar AUTO NIGHT LIGHT (luz nocturna automática) y presione el dial para ingresar.
2. Seleccione SET ON TIME (configurar para hora) y presione el dial para ingresar.
3. Gire el dial para configurar la hora y minutos y presione el dial para ingresar. Gire el dial para desactivar la configuración de hora y minutos y presione el dial para ingresar. Nota: La configuración de hora se hace en AM/PM.

Para desactivar la luz nocturna automática en forma permanente, presione el botón SETTINGS (configuraciones), gire el dial para seleccionar AUTO NIGHT LIGHT (luz nocturna automática) y presione el dial para ingresar. Gire el dial para seleccionar DEACTIVATE (desactivar) y presione el dial para ingresar.

Para desactivar la luz nocturna automática en forma permanente, presione el botón SETTINGS (configuraciones), gire el dial para seleccionar AUTO NIGHT LIGHT (luz nocturna

automática) y presione el dial para ingresar. Gire el dial para seleccionar REVIEW ON/OFF TIMES (revisar hora encendido/apagado) y presione el dial para ingresar. La pantalla mostrará la hora de encendido y apagado de la luz nocturna automática.

Nota:

- Si se presiona el botón SURFACE LIGHT (luz de superficie) mientras se encuentra encendida la luz nocturna automática, la luz de superficie se quita de la luz nocturna automática por esa vez. El botón SURFACE LIGHT (luz de superficie) debe presionarse para apagar la luz de superficie. La luz nocturna automática se encenderá de nuevo en el próximo horario programado.
- Si la luz de superficie ya se encuentra encendida cuando la luz nocturna automática se encuentra programada para encenderse, la luz de superficie no utilizará las configuraciones de la luz nocturna automática. El botón SURFACE LIGHT (luz de superficie) debe presionarse para apagar la luz de superficie. La luz nocturna automática se encenderá de nuevo en el próximo horario programado.

*Temperature Units
(unidades de temperatura)*

Para cambiar las unidades de temperatura, presione el botón SETTINGS (configuraciones) y seleccione TEMPERATURE UNITS (unidades

de temperatura). Gire el dial para seleccionar F o C y presione el dial para ingresar

*Delay Start
(inicio retardado)*

Utilice esta función de retardo cuando el horno comienza a cocinar en CONV BAKE (hornear por convección), COOK BY TIME (cocinar por tiempo), COOK BY TIME 1&2 (cocinar por tiempo 1&2), DEFROST BY TIME (descongelar por tiempo), o DEFROST BY WEIGHT (descongelar por peso).

4. Configure el modo de cocción.

El horno comenzará el modo de cocción programado cuando la hora actual y la hora de inicio retardado sean la misma.

1. Presione el botón COOKING OPTIONS (opciones de cocción).
2. Gire el dial para seleccionar DELAY START (inicio retardado) y presione el dial para ingresar.
3. Gire el dial para configurar la hora y minutos de la hora de inicio y presione el dial para ingresar. NOTA: La configuración de hora se hace en AM/PM.

**Help
(ayuda)**

Utilice esta función para saber más acerca de su horno y sus funciones.

La pantalla le mostrará una descripción del programa que seleccionó.

1. Presione la tecla HELP.
2. Gire el dial para escoger el nombre de la función. Presione el dial para seleccionar.

Características que encontrará en la función HELP (ayuda).

Agregar tiempo	Opciones de cocimiento	Repetir el último
Conversión Automática	Descongelación	Reanudar
Luz Nocturna Automática	Descong. por Comida	Cocimiento con sensor
Regreso	Descong. con Tiempo	Cocimiento lento
Volumen del Pito	Descong. por Peso	Ablandar
Bebidas	Inicio demorado	Cocimiento rápido
Asar	Pantalla ON/OFF	Inicio/PAUSA
Borrar/Apagar	Editar	Unidades de temperatura
Reloj	Ayuda	Cronómetro On/Off
Bloqueo del Control	Derretir	Tostar
Hornear con Convección	Micro 30 Segs	Plato Giratorio ON/OFF
Cocinar por Tipo de Comida	Microonda	Calentar
Cocinar con Tiempo	Mis Recetas	
Cocinar con Tiempo 1 y 2	Fermentar	
	Recalentar	
	Recordatorio	

**Control lock-out
(bloqueo del control)**

Puede bloquear el panel de control para evitar que enciendan el horno accidentalmente durante la limpieza o para que no lo utilicen los niños.

Cuando el panel de control está bloqueado, cada vez que presiona una tecla o el dial se mostrará en la pantalla CONTROL IS LOCKED (control está bloqueado).

Presione y sostenga durante 3 segundos la tecla CLEAR OFF para bloquear y desbloquear.

**Timer
(cronómetro)**

Utilice esta función cada vez que necesite un cronómetro. La puede utilizar mientras cocina en el horno.

1. Presione la tecla TIMER.

2. Gire el dial para escoger los minutos. Presiónelo para seleccionar.
3. Gire el dial para escoger los segundos. Presiónelo para seleccionar.

**Automatic fans
(ventiladores automáticos)**

Los ventiladores de enfriamiento se encienden automáticamente para evitar el sobrecalentamiento de los componentes internos del horno y del control.

Los ventiladores se apagarán automáticamente cuando se enfríen las piezas internas. Uno o más pueden permanecer encendidos durante 5 minutos o más, después de que el control del horno se haya apagado.

El ventilador del respirador se puede encender automáticamente si el horno se calienta demasiado, aún cuando no esté funcionando. La pantalla mostrará: "Normal Operation: Fan is on due to high heat. Fan will shut off automatically." (Operación Normal. El ventilador está encendido debido al calor alto. El ventilador se apagará automáticamente.)

*Surface Light
(luz de superficie)*

Se utiliza para iluminar la plancha.

Presione la tecla SURFACE LIGHT(luz de superficie) para cambiar deluz nocturna a luz apagada.

*Vent Fan
(ventilador del respirador)*

El respirador del ventilador retira los vapores de la superficie de cocimiento.

Presione la tecla VENT FAN para cambiar de alto, a medio, a bajo, apagado.

El ventilador del respirador se puede encender automáticamente si el

horno secalienta demasiado, aún cuando no estéfuncionando. La pantalla mostrará: "Normal Operation: Fan is on due to high heat.Fan will shut off automatically." (Operación Normal. El ventilador está encendido debido al calor alto. El ventilador se apagará automáticamente.)

*Cómo limpiar
el interior del
horno*

Antes de limpiar cualquier parte delhorno asegúrese que el control del horno esté apagado y que esté frío o tibio al tacto.

Limpie el interior del horno frecuentemente para que pueda calentar adecuadamente.

Algunas salpicaduras pueden ser removidas con papel toalla, otras requieren un paño tibio jabonoso. Remueva las salpicaduras de grasacon un paño jabonoso, luego enjuague con un paño húmedo.

Si el sucio y las salpicaduras no salenfácilmente con un paño tibio jabonoso, coloque un tazón mediano lleno de agua adentro de la unidad, sobre la bandeja de metal y presionela tecla SPEEDCOOK. Seleccione MY RECIPES y ajuste 10 minutos aU=10, L=10, M=7, C=10. Esto debeaflojar el sucio adentro del horno demanera que lo pueda remover conun paño tibio jabonoso.

Si observa un amarillentamiento enel metal adentro del horno que no puede ser removido con un pañotibio jabonoso, utilice un limpiadorpara acero inoxidable que remuevela decoloración por calor y/o manchas. Puede limpiar el interior del horno como lo haría normalmente.

No utilice limpiadores abrasivos niutensilios filosos en las paredes delhorno.

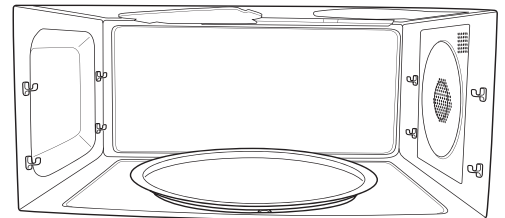

Nunca utilice limpiadores comerciales para hornos en ninguna parte de suhorno.

No limpie el interior del horno con estropajos de metal. Se pueden quebrar pedazos del estropajo adentro del horno,causando un toque eléctrico, así comodaño al acabado de la superficie interior del horno.

Plato giratorio removable

El área debajo del plato giratorio debe limpiarse frecuentemente para evitar olores y humo durante el ciclo de cocimiento.

El plato giratorio se puede quebrar si lo deja caer. Lávelo con cuidado en agua tibia y jabonosa. Séquelo bien y colóquelo en su lugar.

Para colocar el plato giratorio, coloque el centro sobre el eje en el centro del horno y gírelo hasta que esté colocado en su lugar.



Plato giratorio

No utilice el horno sin el plato giratorio en su lugar.

Bandejas de cocimiento y parrilla de alambre del horno

Para evitar que se quiebren, permita que las bandejas se enfríen completamente antes de limpiarlas. Lave con cuidado en agua caliente jabonosa o en la lavadora de platos.

No utilice abrasivos para limpiar la bandeja de vidrio ni la parrilla de alambre del horno, ya que se puede dañar el acabado.

Se debe utilizar un estropajo plástico para limpiar las bandejas de metal.



Bandeja de vidrio claro



Parrilla de alambre del horno



Bandeja de metal

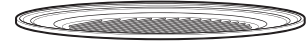

Bandeja de metal para asar

Cubierta de la lámpara halógena y lámina de mica

No retire la cubierta de vidrio de la lámpara halógena ni la lámina de mica.

La cubierta de la lámpara halógena superior debe estar libre de grasa o desalpicaduras de alimentos, para que pueda funcionar efectivamente.

Limpie la cubierta de vidrio de la lámpara y la lámina de mica frecuentemente para evitar el exceso de humo y la disminución de la potencia de cocimiento.

Para limpiar la cubierta de la lámpara superior: Permita que el horno y la cubierta de vidrio se enfríen completamente. Límpiela con un paño tibio jabonoso o con un estropajo plástico.

Para sucio quemado, puede utilizar un raspador para limpiar la cubierta de la lámpara halógena. Sostenga el raspador a un ángulo de 30°. Raspe el vidrio para limpiarlo y limpie el exceso de sucio.

Para limpiar la lámina de mica:

Permita que el horno se enfríe completamente. Limpie con un paño tibio jabonoso.

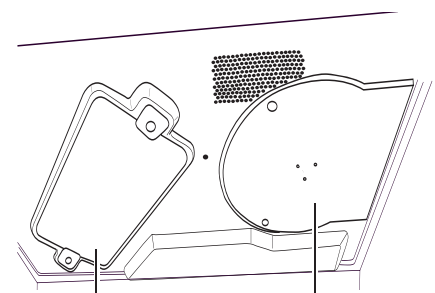

Upper halogen lamp cover

Mica Sheet

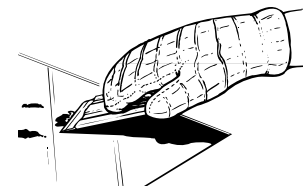

For heavy or burned on soil

Cómo limpiar el exterior del horno

No recomendamos el uso de limpiadores con amoníaco o alcohol, ya que pueden dañar la apariencia del horno. Si escoge utilizar un limpiador casero común, aplique primero el limpiador directamente en el paño de limpieza, luego limpie el área sucia.

Caja

Limpie el exterior del microonda con un paño jabonoso. Enjuague y seque. Limpie el vidrio con un paño húmedo.

Panel de Control

Limpie con un paño húmedo. Seque completamente. No utilice limpiadores en espray, grandes cantidades de jabón y agua, abrasivos u objetos filosos en el panel - estos lo pueden dañar. Algunos tipos de papel toalla también pueden rayar el panel de control.

Superficies de Acero Inoxidable (en algunos modelos)

Puede limpiar el panel de acero inoxidable con Stainless Steel Magic o un producto similar, con un paño limpio y suave. Aplique con cuidado el limpiador de acero inoxidable, evite las piezas plásticas y de vidrio de alrededor. No utilice en el acero inoxidable cera para aparatos, pastas, blanqueadores o productos que contengan cloro.

Paneles Plásticos de Color (en algunos modelos)

Utilice un paño limpio, suave, ligeramente humedecido, luego seque completamente.

Sello de la Puerta

Es importante mantener limpia el área donde sella la puerta con el horno. Utilice detergentes suaves, no-abrasivos aplicados con un paño o esponja. Enjuague bien.

Parte Inferior

Limpie regularmente la grasa y el polvo de la parte de abajo. Utilice una solución de agua tibia con detergente.

Cómo reemplazar la luz de superficie

1. Para cambiar la luz de superficie, primero desconecte la energía en el fusible principal o panel del interruptor automático.
2. Retire el tornillo del interior de la cubierta del compartimento de la luz y bájela hasta que se detenga.
3. Antes de retirar el bombillo que va a cambiar, asegúrese que esté frío. Hálo suavemente del receptáculo

Cámbielo por un bombillo halógeno de 130 voltios, 50-watts. Ordene el bombillo WB08X10051 de su distribuidor GE.

4. Levante la cubierta y coloque el tornillo. Conecte la electricidad al horno.

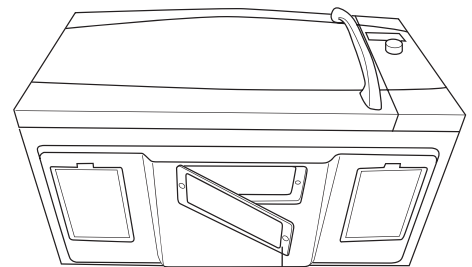

Retire el tornillo

Retiro y limpieza de los filtros

1. Los filtros de metal atrapan la grasa que sueltan los alimentos en la plancha. También evitan que las llamas de los alimentos en la plancha dañen el interior del horno.
2. Por esta razón, los filtros deben estar colocados en su lugar siempre que utiliza el extractor. Los filtros del respirador deben limpiarse una vez al meso cuando sea necesario.
3. Para retirarlos, utilice las orejetas para deslizarlos hacia la parte de atrás. Hale hacia abajo y hacia afuera.
4. Para limpiar los filtros del respirador, remójelos y luego sacúdalos en agua caliente y jabón. No utilice amoníaco ni productos con amoníaco ya que pueden oscurecer el metal. Lo puede cepillar suavemente para remover el sucio pegado.
5. Antes de colocarlos enjuáguelos, sacúdalos y déjelos secar.
6. Para colocarlos, deslice los filtros adentro de las ranuras del marco en la parte de atrás de cada abertura. Presione hacia arriba y hacia el frente para cerrarlos en su lugar.

Cómo reemplazar la luz de la cavidad

1. Desconecte la energía en el fusible principal o panel del interruptor automático.
2. Retire la parrilla superior, retire los dos tornillos que la sostienen en su lugar.
3. Retire el filtro de carbón, si lo tiene. Deslícelo hacia la izquierda y hálelo hacia el frente para retirarlo. **NOTA:** El filtro de carbón es un kit opcional, no es necesario tenerlo.
4. Retire el tornillo que sostiene el protector de la lámpara en su lugar.
5. Saque el protector de la lámpara. Hale el bombillo afuera y cámbielo por una lámpara de horno de 120V-130V, 20W. Ordene el bombillo WB25X10019 de su distribuidor GE.
6. Regrese la lámpara y el protector a su posición original y coloque el tornillo y el filtro de carbón.
7. Coloque la parrilla y los 2 tornillos. Reconecte la energía al horno.

Filtro de carbón (JX81D - kit opcional)

Si el modelo no está ventilado hacia el exterior, el aire recirculará a través del filtro de carbón desechable, el cual ayuda a retirar el humo y los olores.

El filtro de carbón no se puede limpiar, debe ser cambiado. Ordene la Pieza No. WB2X9883 de su distribuidor GE.

El filtro de carbón debe cambiarse cuando lo vea sucio o decolorado (generalmente de 6 a 12 meses, dependiendo del uso).

Para instalar el filtro de carbón

Para instalar un filtro nuevo:

1. Retire del filtro nuevo el plástico y el otro envoltorio exterior.
2. Retire la parrilla superior, para eso debe retirar los dos tornillos que la sostienen en su lugar.
3. Inserte el filtro adentro de la abertura superior del horno, como se muestra.

4. Descansará en un ángulo sobre las dos orejetas de soporte traseras y por el frente por dos orejetas.

5. Coloque la parrilla y los dos tornillos.

Para retirar el filtro, repita el paso 2 anterior, retire el filtro y repita el paso 5. step 5.

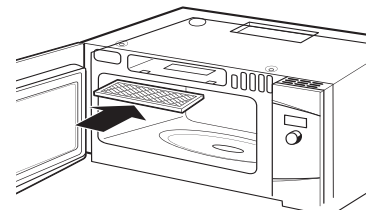

¿Preguntas?
Utilice este
solucionador
de problemas

Problema	Causas Posibles	Qué se debe hacer / Explicación
LUCES		
Se opaca la luz durante un ciclo de cocimiento rápido y se enciende y apaga, aún en niveles de potencia completa.	Esto es normal. El nivel de potencia ha sido reducido automáticamente ya que el horno está caliente.	<ul style="list-style-type: none"> • Esto es normal. El horno detecta el nivel de calor y se ajusta automáticamente.
Luz visible alrededor de la puerta y de la caja exterior al cocinar rápido.	Esto es normal.	<ul style="list-style-type: none"> • Cuando el horno está encendido, hay una luz visible alrededor de la puerta y de la caja exterior.
VENTILADOR		
El ventilador continúa funcionando después de terminar de cocinar.	El horno se está enfriando.	<ul style="list-style-type: none"> • El ventilador se apagará automáticamente cuando las piezas internas del horno se hayan enfriado.
El respirador del horno emite un aire caliente mientras el horno está encendido.	Esto es normal.	
El ventilador del respirador se enciende automáticamente cuando el horno no está en uso.	Esto es normal.	<ul style="list-style-type: none"> • Si la plancha o el horno se calientan, el ventilador del respirador se enciende. (Vea la sección Ventilador Automático)
El ventilador se enciende automáticamente cuando se utiliza el microonda.	Esto es normal.	<ul style="list-style-type: none"> • Si se utiliza el horno después de cocimiento rápido, el horno detectará que está demasiado caliente, el ventilador del respirador se encenderá para enfriar el horno.
El horno hace sonidos inusuales al cocinar.	Chasquidos y el ventilador soplando son sonidos normales. El relé del tablero está encendiendo y apagando los componentes.	<ul style="list-style-type: none"> • Estos sonidos son normales.
El sonido del ventilador cambia al cocinar.	Esto es normal.	<ul style="list-style-type: none"> • El ventilador se enciende y apaga durante el cocimiento para mantener la temperatura.
COCIMIENTO		
Sale humo del horno cuando se abre la puerta.	La comida tiene alto contenido de grasa. Se utilizó espray en las panas.	<ul style="list-style-type: none"> • El humo es normal al cocinar comidas con mucha grasa. Utilice aceite vegetal o de oliva en la carne, en lugar de cubrir toda la pana.
Al final del programa de cocimiento la comida no está completamente cocida ni dorada.	Los tiempos programados no concuerdan con el tamaño ni la cantidad de comida que va a cocinar.	<ul style="list-style-type: none"> • Aumente o disminuya el tiempo para cocinar o ajuste las lámparas superior e inferior para dorar.

Consejos para la Solución de Problemas

Horno Advantium

¿Preguntas?
Utilice este
solucionador
de problemas

Problema	Causas Posibles	Qué se debe hacer / Explicación
DISPLAY		
La pantalla está en blanco.	La pantalla está apagada.	<ul style="list-style-type: none"> Revise el menú de SETTINGS para los ajustes del reloj. Encienda la pantalla.
Aparece en la pantalla "Control Panel LOCKED"	El control está bloqueado.	<ul style="list-style-type: none"> Presione y sostenga CLEAR/OFF durante 3 segundos para desbloquear el control. Vea la sección Otras Funciones.
La pantalla del control está encendida pero el horno no arranca.	El reloj no está programado.	<ul style="list-style-type: none"> Siga las instrucciones para programar el reloj.
	La puerta no está cerrada.	<ul style="list-style-type: none"> Abra la puerta y ciérrela segura.
	No se presionó la tecla START/PAUSE después de seleccionar el cocimiento.	<ul style="list-style-type: none"> Siga las instrucciones.
	Se seleccionó accidentalmente el Inicio Demorado.	<ul style="list-style-type: none"> Presione CLEAR/OFF y vuelva a ajustar.
	El horno está en el modo de demostración.	<ul style="list-style-type: none"> Desenchufe el horno por 1 minuto, luego enchúfelo en la pared. NO programe el reloj. Presione y sostenga durante 3 segundos las teclas HELP y START/PAUSE. El control debe salir del modo de demostración. Programe el reloj y continúe.
	Se presionó accidentalmente CLEAR/OFF	<ul style="list-style-type: none"> Reajuste el programa de cocimiento y presione START/PAUSE.
OTROS PROBLEMAS		
La puerta y el interior del horno se sienten caliente.	El horno produce un calor intenso en espacios pequeños.	<ul style="list-style-type: none"> Esto es normal. Cuando la comida esté lista, utilice guantes para retirarla.
El piso del horno está tibio, aún cuando no ha sido utilizado.	La luz de la plancha está ubicada debajo del piso del horno. Cuando se enciende, el calor que produce puede calentar el piso del horno.	<ul style="list-style-type: none"> Esto es normal.
El horno no arranca.	Se pudo haber quemado un fusible o disparado el interruptor automático de su casa.	<ul style="list-style-type: none"> Cambie el fusible o reajuste el interruptor automático.
	Sobrevoltaje	<ul style="list-style-type: none"> Desenchufe el horno y enchúfelo de nuevo.
	El enchufe no está completamente insertado en el enchufe de la pared.	<ul style="list-style-type: none"> Asegúrese que el enchufe del horno esté completamente insertado en el enchufe de la pared.
La bandeja de vidrio del microonda no se traba en el eje central.		<ul style="list-style-type: none"> Alinee los salientes en la parte de abajo de la bandeja de vidrio para el microonda con las indentaciones en el plato giratorio. Este ajuste no queda apretado, es normal algo de movimiento.

Con la compra de su nuevo artefacto Monogram, tenga la tranquilidad de que si alguna vez necesita información o asistencia de GE, estaremos listos para hacerlo. ¡Todo lo que tiene que hacer es llamar en forma gratuita!

GE Answer Center®
800.626.2000

Cuando tenga una consulta sobre cualquier artefacto importante Monogram, el servicio de información GE Answer Center® estará listo para ayudarlo. Su llamada—y su pregunta—serán respondidas rápida y cortésmente. El servicio GE Answer Center® está abierto 8 a.m. a 10 p.m. EST lunes a viernes, 8 a.m. a 7 p.m. EST sábados.

O

Visite nuestro sitio web: monogram.com

Servicio preferido
Monogram

800.444.1845

Un profesional de servicio técnico de GE le brindará un servicio de reparación experto, programado en un momento que resulte conveniente para usted. Muchas locaciones operadas por la compañía de servicio técnico de GE le ofrecen un servicio en el día o al día siguiente, a cuando sea conveniente para usted (7 a.m. a 10 p.m. EST lunes a viernes, 8 a.m. a 6 p.m. EST sábados y domingos). Nuestros técnicos capacitados en la fábrica conocen el artefacto por completo, así que la mayor parte de las reparaciones puede efectuarse en sólo una visita.

Para clientes
con necesidades
especiales...

800.626.2000

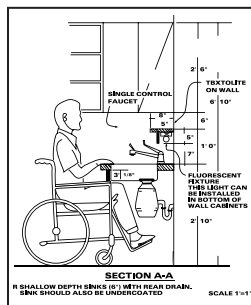

GE le ofrece, en forma gratuita, un folleto para ayudar a planificar una cocina libre de barreras para personas con movilidad limitada.

Los consumidores con problemas auditivos o de habla que tienen acceso a un TDD (teléfono para sordomudos) o un teletipo convencional pueden llamar al 800.TDD.GEAC (800.833.4322) para solicitar información o servicio técnico.

Contratos de servicio
técnico

800.626.2224

Usted puede estar tranquilo de que el Servicio Técnico de GE estará allí para ayudarlo cuando finalice su garantía. Adquiera un contrato GE mientras su garantía sigue vigente y recibirá un descuento sustancial. Con un contrato de varios años, usted se asegura servicio técnico futuro con los precios de hoy.

Piezas y accesorios

800.626.2002

Las personas calificadas para arreglar sus propios artefactos pueden recibir las piezas o accesorios directamente en sus hogares. El sistema de piezas de GE ofrece acceso a más de 47.000 repuestos...y todas las Piezas de Repuesto Genuinas de GE tienen garantía total. Se aceptan tarjetas VISA, MasterCard y Discover.

Las instrucciones de mantenimiento del usuario incluidas en este manual cubren los procedimientos a realizar por cualquier usuario. Cualquier otra clase de arreglos deben ser efectuados por personal de servicio técnico calificado. Debe tenerse mucho cuidado, porque los arreglos inadecuados pueden provocar un funcionamiento poco seguro.

GARANTÍA DE SU HORNO MONOGRAM ADVANTIUM
Engrape aquí su recibo. Para que la garantía cubra los servicios se necesita el comprobante original de la fecha de compra.

ELEMENTOS CUBIERTOS

GARANTÍA LIMITADA DE UN AÑO

Durante un año a partir de la fecha de la compra original, GE reemplazará cualquier pieza del horno de microondas que fallara debido a un defecto de los materiales o de la mano de obra. Durante esta garantía limitada de un año, GE también ofrece, en forma gratuita, toda la mano de obra y los costos de servicio para reemplazar la pieza defectuosa.

GARANTÍA LIMITADA DE CINCO AÑOS

Durante cinco años a partir de la fecha de la compra original, GE reemplazará el tubo del magnetrón si éste fallara debido a un defecto de los materiales o de la mano de obra. Durante esta garantía limitada de cinco años, usted será responsable de cualquier clase de costos de mano de obra o trabajos en el lugar.

Todo el servicio de garantía debe suministrarse por parte de nuestros Centros de Servicio de Fábrica o por técnicos autorizados de Customer Care® durante un horario normal de trabajo.

Si su electrodoméstico requiere servicio técnico, durante el período de garantía o después del mismo, en los EE.UU. llame al 800.444.1845.

Tenga los números de serie y de modelo a mano cuando llame para solicitar un servicio técnico.

ELEMENTOS NO CUBIERTOS

- Visitas a su hogar para enseñarle a usar el producto.
- Instalación, entrega o mantenimiento inadecuados.
- Producto no accesible para prestar el servicio técnico solicitado.
- Fallas del producto o daños al producto si sufrió abusos, usos inadecuados (por ejemplo, formación de arco eléctrico provocada por rejillas de metal o metal/papel de aluminio) o usos diferentes del objetivo para el que fue creado o un uso comercial.
- Reemplazo de fusibles domésticos o la reconfiguración de interruptores de circuito.
- Daños al producto provocados por accidentes, incendios, inundaciones o fuerza mayor.
- Daños incidentales o resultantes provocados por posibles defectos en este artefacto.
- Daños provocados después de la entrega.

EXCLUSIÓN DE GARANTÍAS IMPLÍCITAS—Su único y exclusivo recurso es la reparación del producto como se establece en la presente Garantía Limitada. Las garantías implícitas, incluyendo garantías de comerciabilidad y aptitud para un objetivo particular, se encuentran limitadas a un año o el período más corto permitido por la ley.

Esta garantía se extiende al comprador original y cualquier dueño posterior para productos comprados para uso doméstico dentro de los EUA. Si el producto se encuentra en una región donde no hay Servicio Técnico autorizado de GE, usted será responsable del costo del viaje o se le solicitará que lleve el producto a un Servicio Técnico Autorizado de GE. En Alaska, la garantía excluye el costo de envío o visitas de servicio en su hogar.

Algunos estados no permiten la exclusión o limitación de daños incidentales o consecuentes. Esta garantía le otorga derechos legales específicos y también puede contar con otros derechos que varían de estado a estado. Para conocer sus derechos legales, consulte a la oficina local del consumidor o de su estado o al Fiscal General de su estado.

Garante: General Electric Company. Louisville, KY 40225